

# ST5D PLUS



## Inhaltsverzeichnis

Vorwort.....	3
Konformitätserklärung.....	3
Lebensdauer .....	3
Entsorgung .....	3
Typenschild.....	3
Wiedereinsatz .....	3
Gewährleistung .....	3
Teile des Produkts.....	4
Indikation   Kontraindikation .....	5
Lieferumfang .....	5
Sicherheitshinweise .....	5
Einleitung.....	6
Zweckbestimmung .....	6
Elektromagnetische Verträglichkeit (EMV).....	6
Instrumententafel.....	7
Anwendung .....	7
Funktionseinstellungen (Mode-Taste).....	9
Benutzerdefinierte Einstellungen.....	9
Batterie .....	12
Reifen .....	13
Fahren auf der Straße.....	13
Fehlerbehebung.....	14
Transport .....	14
Einlagerung.....	14
Reinigung   Desinfektion.....	14
Fehlercodebeschreibung Steuergerät Rhino 2.....	15
Inspektion und Instandhaltung .....	16
Gewährleistung .....	17
Technische Daten .....	17
Seriennummer .....	17
Wartungsbericht.....	18

## Vorwort

Wir danken Ihnen, dass Sie sich für ein Produkt aus dem Hause Drive DeVilbiss entschieden haben.

Das Design, die Funktionalität und die Qualität dieses Produktes werden Sie nicht enttäuschen.

Bitte lesen Sie diese Bedienungsanleitung vor dem ersten Gebrauch sorgfältig durch. Sie erhalten wichtige Sicherheitshinweise und wertvolle Tipps zur richtigen Benutzung und Pflege. Wenn Sie Fragen haben oder zusätzliche Informationen benötigen, wenden Sie sich an Ihren Drive DeVilbiss-Fachhändler, der Ihnen das Produkt geliefert hat.

Diese Bedienungsanleitung enthält alle notwendigen Hinweise für die Anpassung und Bedienung. Die aktuellste Bedienungsanleitung ist als PDF online abrufbar oder kann beim Kundenservice angefordert werden.

Hierbei können vergrößerte Formate für sehbehinderte Personen dargestellt werden. Blinde Patienten müssen durch ihre Begleitperson eingewiesen werden. Reparaturen sowie einige Einstellungen erfordern eine spezielle technische Ausbildung und müssen daher vom Sanitätsfachhandel vorgenommen werden.

## Konformitätserklärung

Die Drive Medical GmbH & Co. KG. erklärt als Hersteller des Produkts, dass der Elektroscooter vollständig den Anforderungen der Europäischen Richtlinie 93/42/EWG für Medizinprodukte entspricht.

## Lebensdauer

Unser Unternehmen geht bei diesem Produkt von einer Produktlebensdauer von fünf Jahren aus, soweit das Produkt innerhalb des bestimmungsgemäßen Gebrauchs eingesetzt wird und sämtliche Wartungs- und Servicevorgaben eingehalten werden.

Diese Lebensdauer kann deutlich überschritten werden, wenn das Produkt sorgfältig behandelt, gewartet, gepflegt und genutzt wird und sich nach der Weiterentwicklung der Wissenschaft und Technik keine technischen Grenzen ergeben.

Die Lebensdauer kann sich durch extremen Gebrauch und unsachgemäße Nutzung allerdings auch erheblich verkürzen. Die Festlegung der Lebensdauer durch unser Unternehmen stellt keine zusätzliche Garantie dar.

## Entsorgung

Sollten Sie das Produkt nicht mehr benötigen, kontaktieren Sie bitte Ihren Fachhändler oder bringen Sie das Produkt zu Ihrer lokalen Entsorgungsstelle.

## Typenschild

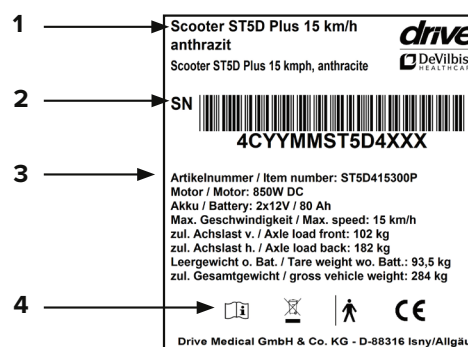

1 Artikelbezeichnung | 2 Seriennummer | 3 Artikelnummer | 4 Gebrauchsanweisung beachten

## Wiedereinsatz

Dieses Produkt ist für den Wiedereinsatz geeignet. Beachten Sie, dass auch sämtliche für eine sichere Handhabung notwendigen technischen Unterlagen dem neuen Nutzer übergeben werden.

Das Produkt muss durch den Fachhandel überprüft, gereinigt und für den Wiedereinsatz in einen einwandfreien Zustand versetzt werden.

Bei der Aufbereitung sind die Vorgaben des Herstellers zu beachten und werden auf Anfrage zur Verfügung gestellt.

Erhältliches Zubehör finden Sie bei Ihrem Fachhändler oder unter [www.drivedevilbiss.de](http://www.drivedevilbiss.de)

## Gewährleistung

Für das von uns gelieferte Produkt beträgt die Gewährleistungsfrist 24 Monate ab Kaufdatum.

Sofern nachweislich ein Werkstoff- bzw. Herstellungsfehler vorliegt, werden schadhafte Teile kostenlos ersetzt.

Verschleißteile werden im Allgemeinen während der normalen Garantiezeit nicht gedeckt, es sei denn, die Artikel benötigen eine Reparatur oder einen Ersatz, die als eine eindeutige direkte Folge eines Herstellungs- oder Materialfehlers notwendig wurden.

Irrtum und Änderungen aufgrund von technischen Verbesserungen und Designveränderungen vorbehalten.

### AUSSCHLUSS DER GEWÄHRLEISTUNG

Verschleißteile sind (unter anderem):  
Reifen, Handgriffe, Polster, Batterien, Motorkohlen

## Teile des Produkts

**ST5D PLUS**

1. Rückspiegel
2. Notfall Handbremse
3. Fahrhebel
4. Lenksäulenverstellung
5. Korb
6. LED-Scheinwerfer
7. LED-Tagfahrlicht
8. Seitenreflektor
9. Sitzverstellung vor/zurück
10. Sitzverstellung drehen
11. Breitenverstellung der Armlehnen
12. Kapitänssitz



## Indikation | Kontraindikation

### INDIKATION:

Erhebliche Beeinträchtigung der Mobilität/des Gehens bei strukturellen und/oder funktionellen Schädigungen der unteren Extremitäten (u.a. Amputation, Verletzungsfolgen, muskuloskeletale/neuromuskuloskeletal bedingte Bewegungsstörungen)

- Erhaltene Koordinationsfunktion der Arme und Hände zu Führung des Fahrzeugs
- Ausreichende Orientierungs- und Koordinationsfähigkeit
- Erhaltene Reststeh- und Restgehfähigkeit (wenige Schritte)
- Zur Sicherung der Mobilität im Außenbereich (Erreichen des Nahbereichs und Erledigung von Alltagsgeschäften)

Bei Nutzung im Außenbereich/Straßenverkehr muss sichergestellt sein, dass die sachgerechte Bedienung eines elektromotorischen Antriebes möglich ist und keine Bedenken bzgl. der Fahreignung vorliegen.

### KONTRAINDIKATION:

Von der Nutzung eines Elektromobiles sind Personen ohne ausreichende Funktionen von u.a. Sehsinn, Hörsinn, Bewusstsein, Orientierung, Aufmerksamkeit, Koordination von Arm- und Handbewegung, auszuschließen.

## Lieferumfang

1 x	Elektroscooter
1 x	Ladegerät inkl. Gebrauchsanweisung
1 x	Warndreieck inkl. Halterung
1 x	Gebrauchsanweisung

## Sicherheitshinweise

Ihr Scooter ist eine leistungsstarke Maschine. Bitte lesen Sie die nachfolgenden Aufzeichnungen sorgfältig durch, um sich selbst zu jeder Zeit abzusichern.

### Allgemein

- Lesen Sie diese Gebrauchsanweisung aufmerksam.
- Vor dem Gebrauch sind alle Bauteile auf Schäden und festen Sitz zu prüfen. Produkt bei Defekt nicht verwenden!
- Benutzen Sie den Scooter niemals, wenn Sie unter Einfluss von Drogen, Alkohol oder bestimmten Medikamenten stehen, die Ihre Sicherheit beeinträchtigen.
- Verwenden Sie niemals elektronische Funkgeräte, wie Sprechfunkgeräte oder Mobiltelefone.
- Vergewissern Sie sich beim Rückwärtsfahren mit

Ihrem Scooter, dass sich keine Hindernisse hinter Ihnen befinden.

- Keine plötzlichen Kurswechsel bei voller Geschwindigkeit vor allem auf unebenen oder hügeligen Flächen. Bei Nichteinhaltung kann es hier zum Umkippen des Scooters kommen.
- Benutzen Sie Ihren Scooter im öffentlichen Straßenverkehr soweit möglich auf dem Fahrradweg.
- Fahren Sie nicht über Bordsteine, deren Höhe die Bodenfreiheit Ihres Scooters übersteigt. Nähern Sie sich Bordsteinen langsam und in einem leichten Winkel, dabei den Lenker mit beiden Händen gut festhalten
- Behalten Sie stets beim Fahren des Scooters beide Hände an der Lenkung und die Beine im Scooter.
- Fahren Sie Ihren Scooter nicht im Schnee, um Unfälle auf glatten Straßen zu vermeiden.
- Die Fahrtrichtung (vorwärts, rückwärts) nur im Stillstand wechseln.
- Nehmen Sie keine Passagiere mit und überschreiten sie das Gesamtgewicht nicht. (Beachten Sie bitte auch die Technischen Spezifikationen für Ihr Modell!)
- Schalten Sie Ihren Scooter nicht mit gedrücktem Vorwärts / Rückwärts Hebel an.
- Steigen Sie auf Ihren Scooter nie auf oder ab, wenn der Scooter nicht ausgeschaltet ist.
- Schalten Sie immer den Scooter „aus“ bevor Sie den Sitz schwenken.
- Fahren Sie in begrenzten Räumen nur mit der niedrigsten Geschwindigkeitseinstellung.
- Achten Sie auf ausreichend Platz zum Wenden in engen Gassen und Korridoren. Aufgrund der Bauweise können sich Probleme beim Wenden des Scooter ergeben.
- Fahren Sie mit Ihrem Scooter nur, wenn der Sitz in Fahrposition eingerastet ist.
- Fahren Sie mit Ihrem Scooter nicht über tiefen, weichen Untergrund (wie z. B. weichen Sand, tiefes Gras, lockeren Schotter).
- Fahren Sie mit Ihrem Scooter nicht in Steigung / Gefälle, die 17% übersteigen.
- Gehen Sie immer vorsichtig vor, wenn Sie Ihren Scooter fahren, vor allem, wenn Sie sich einem Abhang nähern.
- Gehen Sie immer vorsichtig vor, wenn Sie über unebene Flächen fahren.
- Fahren Sie mit Ihrem Scooter NIE durch tieferes Gewässer und reinigen Sie Ihren Scooter nie mit einem Hochdruckreiniger.

- Setzen Sie den Scooter niemals über einen längeren Zeitraum der direkten Sonneneinstrahlung oder anderen Hitzequellen aus. Es besteht u. U. Verbrennungsgefahr an der Sitzoberfläche und an Metallteilen.
- Setzen Sie sich und den Scooter niemals über einen längeren Zeitraum extremer Kälte aus. Eine Schädigung des Anwenders oder des Elektromobils ist dann nicht auszuschließen.
- Erlauben Sie Kindern nicht, unbeaufsichtigt in der Nähe dieses Gerätes zu spielen, während die Batterien aufgeladen werden.
- Überschreiten Sie nicht die maximalen Belastungsgrenzen Ihres Fahrzeuges.
- Beachten Sie das zugelassene Maximalgewicht des Benutzers. Diese Angabe finden Sie in den technischen Daten in dieser Bedienungsanleitung sowie auf dem Typenschild.

### Batterien

- Die Batterien nicht fallen lassen, aufschlagen, zerdrücken oder anderweitig missbrauchen, da dadurch die korrosiven Batteriezellinhalte freigelegt werden können.
- Für den Fall, dass eine Batterie ausläuft, die Flüssigkeit nicht in Kontakt mit der Haut oder den Augen kommen lassen. Bei Kontakt den betroffenen Bereich mit reichlich Wasser waschen und medizinischen Rat hinzuziehen.
- Die Batterien keinem Feuer oder extremer Hitze aussetzen. Nicht verbrennen. Den Akku keiner starken Hitze aussetzen, da dies eine Explosion verursachen kann. Lagerung bei direkter Sonneneinstrahlung vermeiden.
- Die Batterien keinem Wasser, Regen oder irgendeiner Art von Feuchtigkeit aussetzen.
- Nicht zerdrücken, zerlegen, einstechen oder die Anschlussklemmen kurzschließen.
- Die Batterien nicht öffnen, zerlegen oder reparieren versuchen; er enthält keine reparierbaren Teile.
- Batterien nicht beliebig in einem Behälter aufbewahren, in denen sie sich gegenseitig kurzschließen oder von anderen Metallobjekten kurzgeschlossen werden können.
- Batterien von Kindern fernhalten.
- Batterien sauber und trocken halten.
- Die Batterien nur für die Anwendung verwenden, für die sie vorgesehen sind.
- Die Anschlusskabel, Anschlussköpfe und Stromversorgung regelmäßig auf festen Sitz, Beschädigung oder Anzeichen von Verschleiß überprüfen. Bei Beschädigung nicht verwenden.
- Die Batterien vor der ersten Verwendung volladen.
- Max. Zeitraum zwischen Aufladungen = 6 Monate.
- Empfehlung: Die Batterien bei unter 25 ° C, niedriger Luftfeuchtigkeit, in einer staubfreien und nicht korrosiven Gasatmosphäre aufbewahren. Lagern Sie Akkus nach Möglichkeit vollständig aufgeladen.
- Dieses Gerät enthält elektrische und/oder elektronische Komponenten. Beachten Sie örtliche Behörden- und Recyclingvorschriften zur Entsorgung der Gerätekomponenten.
- Entsorgen Sie die Batterien ordnungsgemäß.

## Einleitung

Bitte lesen Sie dieses Bedienerhandbuch sorgfältig durch, bevor Sie das Elektromobil benutzen. Die unsachgemäße Verwendung des Elektromobils kann zu Beschädigungen, Verletzungen oder Verkehrsunfällen führen.

Dieses Handbuch erläutert, wie Sie Ihr Elektromobil optimal nutzen können. Es umfasst Anweisungen für den Betrieb, den Zusammenbau und die Wartung des Elektromobils.

Eine Reparatur- und Wartungstabelle und Gewährleistungshinweise sind ebenfalls in diesem Handbuch enthalten. Bitte bewahren Sie das Handbuch an einem sicheren Ort oder direkt am Elektromobil auf.

Sollten weitere Personen das Elektromobil benutzen, achten Sie bitte darauf, diesen Personen das Handbuch zur Durchsicht auszuhändigen.

Da das Design Änderungen unterliegt, entsprechen einige der Abbildungen und Fotos im Handbuch möglicherweise nicht dem Elektromobil, das Sie gekauft haben. Wir behalten uns das Recht auf Designänderungen vor.

Das Elektromobil wurde konstruiert und gebaut, um eine komfortable, sichere und gleichzeitig bezahlbare Lösung für bestimmte Mobilitätsanforderungen zu bieten.

## Zweckbestimmung

Der Elektroscooter ist für den Außenbereich für Personen mit eingeschränkter Gehfähigkeit konzipiert. Er wird nach DIN EN 12184 in die Kategorie C eingestuft.

## Elektromagnetische Verträglichkeit (EMV)

Dieses Produkt wurde auf elektromagnetische Verträglichkeit (EMV) gemäß IEC 60601-1-2 und ISO 7176-21 geprüft.

## Instrumententafel

1. Mode Schalter
2. Lichtschalter - Scheinwerfer
3. Blinker rechts Schalter
4. Hase Taste - Regler (Schneller)
5. Hupe
6. Schildkröte Taste - Regler (Langsamer)
7. Blinker links Schalter
8. Schnell (H) / Langsam (L) Fahrtschalter
9. Warnblinker
10. Kontrollleuchte Blinker links
11. Kontrollleuchte Geschwindigkeit (H/L)
12. Kontrollleuchte Scheinwerfer
13. Kontrollleuchte Blinker rechts

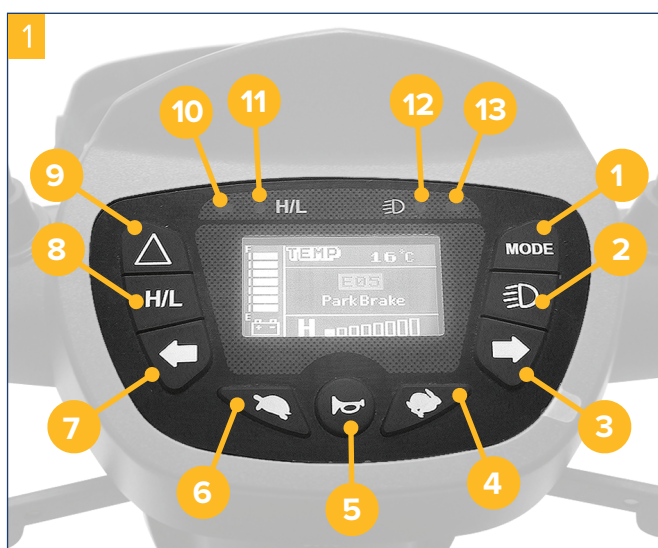

## Anwendung

### Zündschlüssel

Um das Elektromobil zu starten, drehen Sie den Schlüssel nach rechts; die Instrumententafel wird nun beleuchtet. Drehen Sie den Schlüssel zum Ausschalten nach links; die Instrumententafel schaltet ab und der Schlüssel kann abgezogen werden.

**Warnung: Schalten Sie die Zündung nicht aus, während Sie fahren, da dies zu einem sofortigen Stopp und einer möglichen Beschädigung oder Verletzung führt.**

### Fahrhebel

Das Elektromobil wird angetrieben, indem der Fahrer den Fahrhebel seitlich an der Instrumententafel bedient. Um das Elektromobil vorwärts zu fahren, bewegen Sie den rechten Fahrhebel in Richtung des Bediener. Um das Elektromobil rückwärts zu fahren, bewegen Sie den linken Fahrhebel in Richtung des Bediener. Die Hupe erzeugt einen Piepton, wenn das Fahrzeug rückwärtsfährt. Je weiter der Fahrhebel gedrückt wird, desto schneller fährt das Elektromobil.

Um das Elektromobil anzuhalten, lassen Sie den Fahrhebel los; die elektromagnetische Bremse wird automatisch betätigt.

**Warnung: Niemals den linken und rechten Fahrhebel gleichzeitig betätigen.**

### Bremsen

Durch loslassen des Fahrhebels wird das Fahrzeug automatisch gebremst. Wenn das Fahrzeug zum Stillstand kommt schließt die Magnetbremse automatisch. Der Scooter ist nun gegen Wegrollen gesichert.

Im Notfall kann der Benutzer das Elektromobil anhalten, indem er die Handbremse rechts am Griff der Lenkstange betätigt.

**Warnung: Schalten Sie das Fahrzeug auf Gefällestrrecken niemals in den Leerlauf. Die Motorbremse greift in diesem Fall nicht.**

### Einstellung der Geschwindigkeit

2	Speed Display	H <sub>Max %</sub>	L <sub>Max %</sub>	Speed Display	H <sub>Max %</sub>	L <sub>Max %</sub>
■ □ □ □ □ □ □ □	25	15	■ ■ ■ ■ □ □ □ □	65	42	
■ ■ □ □ □ □ □ □	35	21	■ ■ ■ ■ ■ □ □ □	75	50	
■ ■ ■ □ □ □ □ □	45	27	■ ■ ■ ■ ■ ■ □ □	88	55	
■ ■ ■ ■ □ □ □ □	55	34	■ ■ ■ ■ ■ ■ ■ □	100	65	

Die Höchstgeschwindigkeit wird an der Instrumententafel Display angezeigt.

Drücken Sie den „H/L“-Schalter (Nr. 8 auf Bild vom Instrumententafel) zum Umschalten zwischen den beiden Geschwindigkeitsstufen „H“ (schnell) und „L“ (langsam). In dem „L“ Modus wird die Geschwindigkeit etwa auf die Hälfte reduziert. Die eingeschaltete Leuchte zeigt dass der „H“ (schnell) Modus aktiv ist. Wenn die Leuchte aus ist, zeigt das der „L“ (langsam) Modus aktiv ist.

Die Geschwindigkeit des Elektromobils kann erhöht werden, indem man die Hase Taste (schnell) drückt, oder reduziert, indem man die Schildkröten Taste (langsamer) drückt.

**Warnung: Stellen Sie die Geschwindigkeitseinstellung nicht während des Fahrens ein, da dies zu einem Kontrollverlust führen kann. Wählen Sie nicht die Höchstgeschwindigkeit, wenn Sie in Innenräumen fahren.**

Wenn das Elektromobil in Innenräumen oder im Fußgängerbereich (z. B. auf Bürgersteigen oder in Einkaufszonen) benutzt wird, sollte die niedrige Geschwindigkeitseinstellung gewählt werden. Wenn das Elektromobil auf der Straße benutzt wird, kann die hohe Geschwindigkeitseinstellung gewählt werden.

**Warnung: Verwenden Sie stets die niedrige Tempoeinstellung, wenn Sie in Innenräumen oder auf dem Bürgersteig fahren.**

**Hinweis: Stellen Sie die Geschwindigkeit auf Maximum zum Befahren einer Steigung und auf Minimum für Bergabfahrten.**

### Hupe

Durch Drücken der Taste „Hupe“ ertönt ein Signalton, sobald Sie die Taste wieder loslassen verstummt der Signalton.

### Blinker

Benutzen Sie die jeweiligen Blinker, wenn Sie um eine Kurve fahren, um Ihren Fahrtweg anzuzeigen. Drücken Sie denselben Knopf erneut, um den Blinker auszuschalten.

### Licht

Drücken Sie den Lichtknopf einmal, um die Scheinwerfer einzuschalten. Drücken Sie den Lichtknopf erneut, um die Scheinwerfer auszuschalten.

### Warnblinker

Drücken Sie den Warnblinkknopf einmal, um die Warnblinkanlage einzuschalten. Drücken Sie den Knopf erneut, um die Funktion auszuschalten. Bei der Betätigung lässt die Warnblinkfunktion alle Blinker blinken und die Hupe erklingt.

### Sitz

Der Sitz lässt sich um 360° drehen und rastet in 45°-Stufen ein. Zum Drehen ziehen Sie den Hebel (A) unter der rechten Sitzseite nach oben und drehen anschließend den Sitz. Lassen Sie den Hebel los und drehen Sie den Sitz weiter, bis er einrastet.

Sie können die Fußfreiheit auf dem Elektromobil einstellen, indem Sie den Sitz nach hinten und vorne schieben. Um den Sitz zu verschieben, ziehen Sie den Griff zum Verschieben des Sitzes (B) nach oben.

Dann stellen Sie den Sitz auf die korrekte Position ein, lassen den Griff los und schieben den Sitz weiter, bis er einrastet.

Um den Winkel der Rückenlehne zu ändern, ziehen Sie den Verstellhebel (C), justieren anschließend die Lehne auf die gewünschte Position und lassen den Hebel los.

**Sitz abnehmen:** Ziehen Sie den Hebel A nach oben und drehen den Sitz ca. 10° nach links und heben diesen nach oben weg.

**Sitz montieren:** Bevor der Sitz wieder aufgesetzt wird den Hebel A wieder nach oben ziehen und den Sitz vollständig aufsetzen. Dann Hebel A wieder loslassen. Nach korrekter Montage muss der Sitz wieder in 45°-Stufen einrasten.

**Wichtig: Der Sitz muss hör- und spürbar einrasten.**

**Vorsicht: Bringen Sie den Sitz wieder in die Vorwärtsposition, bevor Sie fahren.**

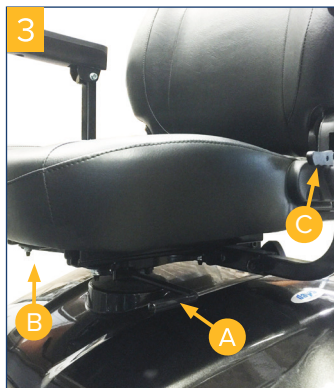

### Einstellung der Armlehne

Lösen Sie zuerst die Sternschraube hinten am Sitzrahmen, dann stellen Sie den Abstand der Armlehnen durch Verschieben ein. Sobald Sie den richtigen Abstand eingestellt haben, befestigen Sie die Sternschraube wieder.

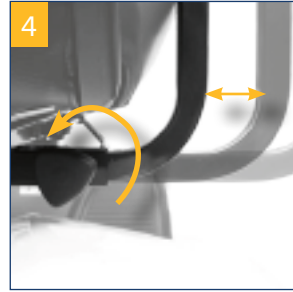

### Einstellung der Lenkstange

Die Lenkstange kann in verschiedenen Positionen eingestellt werden:

- Drücken Sie den Hebel an der Lenkstange nach unten, und bewegen Sie sie in die von Ihnen gewünschte Position.
- Lassen Sie den Hebel los, um die Lenkstange zu verriegeln.



### Leerlaufhebel

Der Leerlaufhebel ermöglicht ein Loslösen der automatischen Bremse, so dass das Elektromobil per Hand geschoben und/oder manövriert werden kann.

Um das Schieben zu ermöglichen sollte der Scooter ausgeschaltet sein.

Im Leerlaufmodus greifen die Bremsen nicht, deshalb sollte er nicht verwendet werden, wenn:

- Jemand auf dem Elektromobil sitzt
- Das Elektromobil unbeaufsichtigt zurückgelassen wird
- Das Elektromobil an einem Gefälle steht



### Fahrmodus / Leerlaufmodus

Fahrmodus:

Bewegen Sie den Hebel auf **D**: Das Elektromobil wird durch den Motor angetrieben.

### Leerlaufmodus:

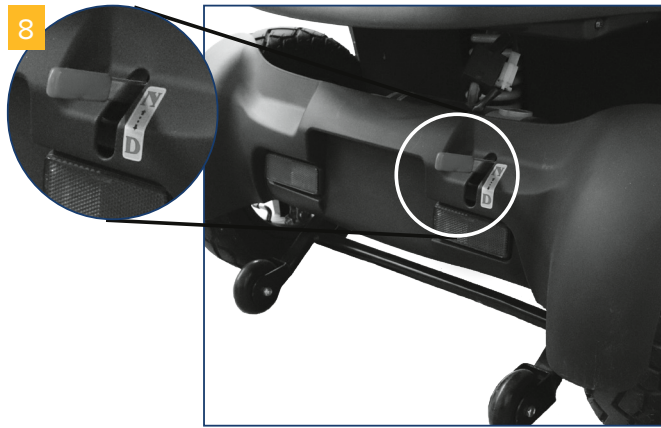

Bewegen Sie den Hebel auf **N**: Das Elektromobil befindet sich im Leerlaufmodus und kann jetzt per Hand geschoben / bewegt werden.



## Funktionseinstellungen (Mode-Taste)

Durch Drücken der Taste „Mode“ kann durch die verschiedenen Anzeigen geschaltet werden:

### Zeiteinstellung

Drücken Sie  +  zusammen für 2 Sekunden, um in den Einstellmodus der Uhr zu kommen. Die Stunden und Minuten blinken nun. Mit der rechten Blinkertaste kann zwischen Stunden und Minuten gewechselt werden. Mit der linken Blinkertaste kann die Zeit eingestellt werden.

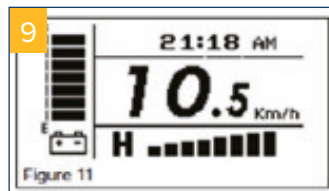

### Anzeige Temperatur

Die Temperaturanzeige kann entweder auf °C oder °F eingestellt werden (siehe Kapitel Benutzerdefinierte Einstellungen).

Die Anzeige kann von -20°C bis +50°C oder -4°F bis +122

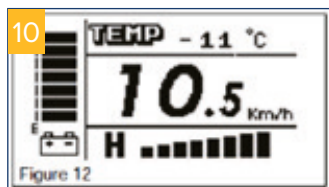



°F mit ±2°C Toleranz anzeigen.

### Anzeige Gesamtkilometer (ODO)

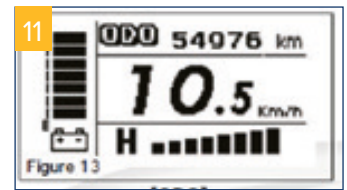
Diese Anzeige zeigt die insgesamt gefahrenen Kilometer und kann nicht zurückgesetzt werden.



### Anzeige Tageskilometer (TRIP)

Drücken Sie  +  zusammen für 2 Sekunden,

um die Tageskilometer zurückzusetzen.

Der Tageskilometerzähler hört auf zu zählen, wenn 999,9 Kilometer erreicht sind.

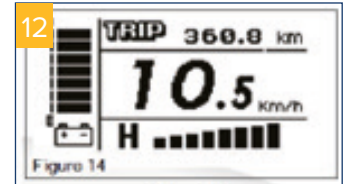

### Verlassen und Speichern der Einstellungen



Um das Setup Modus zu verlassen, gibt es 2 Möglichkeiten:

1. Lassen Sie 15 Sek. die Tasten des Displays unberührt.
2. Drücken Sie eine der Tasten: Licht, Hupe, oder Warnblinkanlage.

Gespeichert wird automatisch.

## Benutzerdefinierte Einstellungen

Um die benutzerdefinierten Einstellungen öffnen zu können, muss der Scooter ausgeschaltet sein.

Drücken Sie  +  gleichzeitig. Drehen Sie nun den Zündschlüssel und halten Sie die Tasten gedrückt, bis das Display erleuchtet. Mit der Taste „Mode“ können Sie zwischen den verschiedenen Einstellmöglichkeiten wechseln. Über die Taste  können Sie innerhalb eines Modus die verschiedenen Seiten umblättern.

### Einstellung Signaltöne

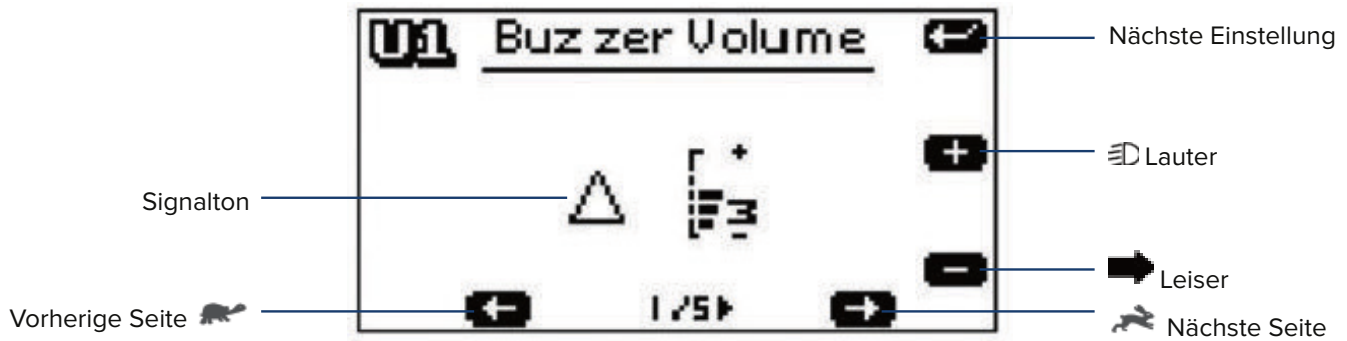

Seite	Symbol	Beschreibung
1		Warnblinker
2		Blinker
3		Rückwärtsgang
4		Niedriger Batterieladezustand
5		Hupe

### Einstellung Maßeinheiten

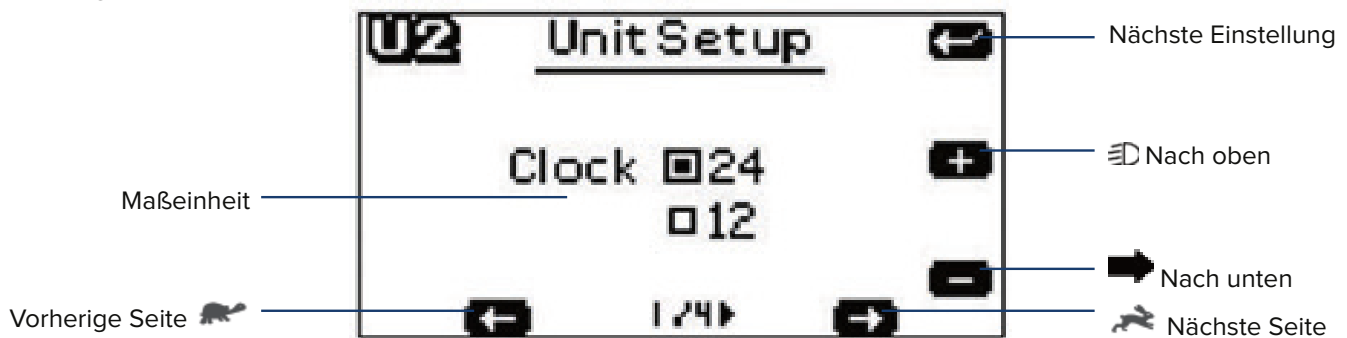

Seite	Beschreibung	Mögliche Maßeinheiten
1	Zeitformat	24 / 12
2	Geschwindigkeit	Km/h / mph
3	Zurückgelegte Strecke	Km / Stunden
4	Temperatur	°C / °F

## Einstellung Hintergrundbeleuchtung Display

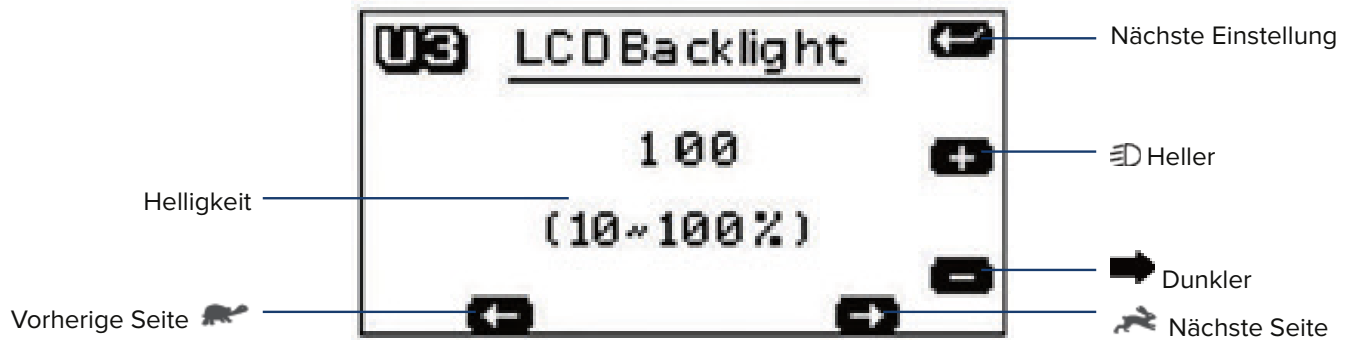

## Einstellung Tagfahrlicht

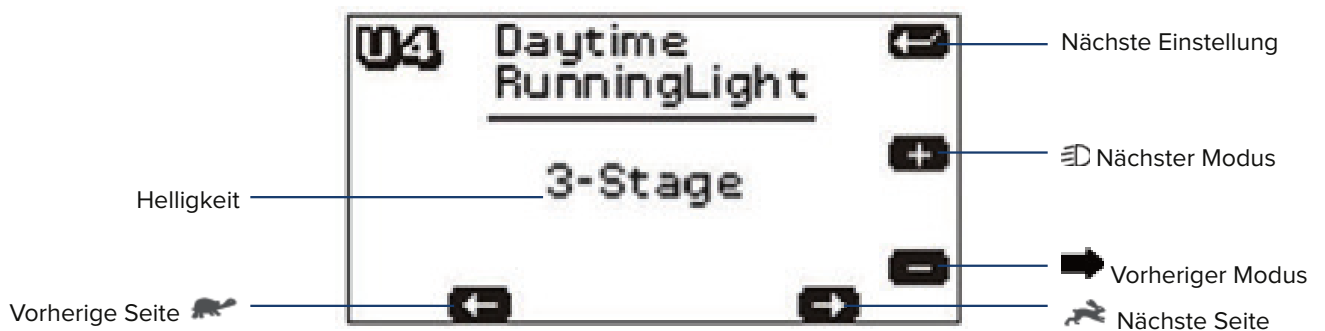

### Es gibt 4 verschiedene Modi für das Licht:

**ON:** Das Tagfahrlicht ist automatisch aktiv, sobald der Scooter eingeschaltet wird.

**OFF:** Das Tagfahrlicht ist deaktiviert. Der Scheinwerfer wird nur aktiviert, wenn die Taste „Lichtschalter“ gedrückt wird.

**Head Light:** Durch Drücken der Taste „Lichtschalter“ wird das Tagfahrlicht und der Scheinwerfer aktiviert.

**3-Stage:** In diesem Modus kann durch Drücken der Taste „Lichtschalter“ zwischen 2 Lichtvarianten gewählt werden:

**1x Drücken:** Das Tagfahrlicht wird aktiviert. Das Symbol  wird auf dem Bildschirm angezeigt.

**2x Drücken:** Das Tagfahrlicht wird deaktiviert. Der Scheinwerfer wird aktiviert. Das Symbol  wird auf dem Bildschirm angezeigt.

Um das Licht (Tagfahrlicht und Scheinwerfer) auszuschalten erneut die Taste „Lichtschalter“ drücken.

### Verlassen und Speichern der Einstellungen

Um das Setup Modus zu verlassen, gibt es 2 Möglichkeiten:

1. Lassen Sie 15 Sek. die Tasten des Displays unberührt.
2. Drücken Sie eine der Tasten: Licht, Hupe, oder Warnblinkanlage. Gespeichert wird automatisch.

## Batterie

### Batterieanzeige

Der Batterieladezustand kann an dem Bedienteil abgelesen werden. Bei vollständig aufgeladener Batterie leuchten alle Segmente der Anzeige. Die Anzahl der leuchtenden Elemente nimmt mit abnehmender Kapazität der Batterie ab. Wenn die Batterieanzeige bis **(F)** leuchtet, zeigt das, dass die Batterien Voll aufgeladen sind.

Wenn die Batterieanzeige bis **(E)** leuchtet, zeigt das einen schwachen Batterieladezustand an und die Batterien müssen umgehend aufgeladen werden. Das wird durch einen Warnton signalisiert und die Ein/Aus-Leuchte blinkt.

### Laden der Batterie

Lesen Sie beigelegte Gebrauchsanweisung des Ladegeräts. Wenn der Scooter für einen längeren Zeitraum nicht benutzt wird, sorgen Sie dafür, dass die Batterien mindestens einmal im Monat aufgeladen werden, um eine Verschlechterung des Zustands der Batterie zu vermeiden.

### Batteriewechsel

Es ist normal, dass die Batteriekapazität mit der Zeit nachlässt, selbst wenn die Batterie stets wie oben beschrieben aufgeladen wurde. Wenn die Batterieleistung nur noch 60% ihrer ehemaligen Kapazität erreicht, empfehlen wir, die Batterien zu wechseln. Eine weiterführende Verwendung der alten Batterien führt zu einer schnellen Reduktion der Reichweite des Elektromobils und kann zu starkem Verschleiß von anderen Elektromobilteilen führen. Es wird empfohlen, die Batterien paarweise zu tauschen und von Ihrem Händler bereitstellen zu lassen.

### Ein- und Ausbau der Batterien

1. Stellen Sie sicher, dass das Elektromobil ausgeschaltet ist.
2. Entfernen Sie den Sitz.
3. Nehmen Sie die Batterieabdeckung ab.
4. Trennen Sie die Batterieanschlüsse **(B)**.
5. Entfernen Sie die Klettbänder **(A)** von der Batterie und nehmen Sie die Batterien **(C)** heraus.
6. Einbau in umgekehrter Reihenfolge.

### Auf korrekten Anschluss der Batterien achten!

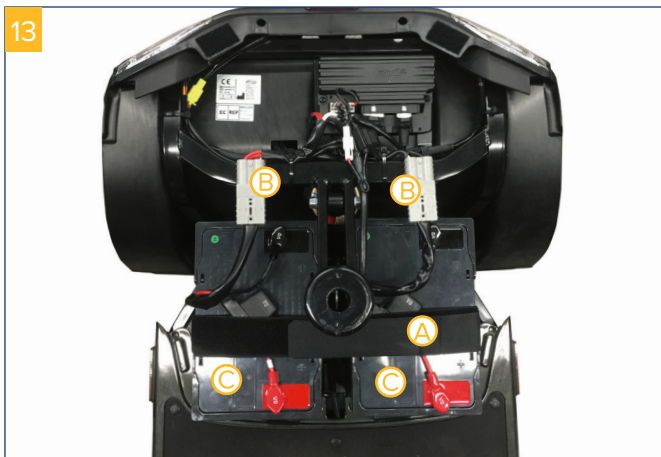

### Pflege der Batterie

Sie sollten die Batterien nach jeder Benutzung des Elektromobils aufladen, um eine maximale Batteriereichweite zu gewährleisten. Die Batterien sollten mindestens einmal monatlich aufgeladen werden, selbst wenn das Elektromobil nicht benutzt wird.

Nach dem Aufladen oder Einsetzen einer neuen Batterie bewegen Sie das Elektromobil über eine kurze Strecke, um sicherzustellen, dass die Batteriekapazität ausreichend ist.

In kalten Umgebungen kann die Batterie langsamer reagieren und die Reichweite verkürzt sich entsprechend. Beim Befahren von Steigungen und Gefällen schwankt die Batterieanzeige. Dies ist ein normaler Vorgang.

Die Batteriereichweite verkürzt sich, wenn Steigungen oder unebenes Gelände befahren wird, da das Elektromobil mehr Kraft benötigt.

Die Batterien sollten nicht länger als 24 Stunden geladen werden. Die Batterien sind wartungsfrei und müssen dementsprechend nicht mit Wasser aufgefüllt werden.

Die Batterien sollten regelmäßig auf Sauberkeit überprüft werden. Bitte lesen Sie hierzu den späteren Abschnitt dieses Handbuchs.

### Reinigen der Batterie

Wenn die Batterien durch Wasser, Batteriesäure, Staub oder andere Substanzen verschmutzt sind, entladen sie sich schneller. Die mit dem Elektromobil gelieferten Batterien sind versiegelt und als solche wartungsfrei und auslaufsicher. Befolgen Sie bitte die folgenden Schritte zum Reinigen der Batterie.

- Stellen Sie sicher, dass das Elektromobil ausgeschaltet ist.
- Entfernen Sie den Sitz und die Batterieabdeckung.
- Verwenden Sie ein sauberes Tuch zum Reinigen der verschmutzten Flächen.
- Nehmen Sie die Batterie heraus.
- Reinigen Sie die Batterie mit einem sauberen Tuch. Wenn die Anschlusspole mit einem weißen Pulver bedeckt sind, wischen Sie es bitte unter Verwendung von etwas warmem Wasser ab.

### Warnung:

Die Verkabelung für Bordnetz, Ladegerät und Batterien sind werksseitig bereits gut untergebracht. Versuchen Sie nicht, die Kabel selbst zu verlegen. Die unsachgemäße Verlegung der Kabel kann dazu führen, dass Kabel im Batteriekasten eingeklemmt werden, was wiederum zu einem Ausfall des elektrischen Systems führen kann.

Stellen Sie sicher, dass die Batteriekabel an den richtigen Batteriepolen angeschlossen sind.

Ein Anschlussdiagramm ist an der Unterseite der Batterieabdeckung.

**Empfehlungen:**

Falls erforderlich, bitten Sie Ihren Händler bei der Wartung und beim Austausch der Batterie um Hilfe.

1. Stellen Sie sicher, dass die Batteriekabel richtig angeschlossen sind und befestigen Sie die Abdeckung erneut.
2. Verwenden Sie die Batterie nicht zum Aufladen von Telekommunikationsgeräten oder anderen Artikeln.
3. Die Batterieleistung variiert mit den Bedingungen im Freien, die Fahrleistung ist im Winter geringer. Wenn das Fahrzeug über einen längeren Zeitraum nicht gefahren wird, laden Sie die Batterie bitte mindestens einmal im Monat auf.
4. Ersetzen Sie beide Batterien gleichzeitig.

**Reifen**

Der Reifenzustand wird dadurch beeinflusst, wie Sie das Elektromobil fahren und auf welchem Untergrund es gefahren wird. Bitte überprüfen Sie die Profiltiefe der Reifen regelmäßig. Ersetzen Sie die Reifen, wenn die Profiltiefe unter 1 mm liegt. Der Reifendruck für bestes Fahrverhalten und Reichweite sollte bei ca. 2,5 - 3,5 bar liegen.

**Fahren auf der Straße**

Sie können mit Ihrem Elektromobil auf dem Gehweg oder Fahrradweg am Straßenverkehr teilnehmen. Beachten Sie bitte folgendes: Sie müssen in jedem Fall dafür sorgen, dass ihr Scooter in einwandfreien Zustand ist.

**Dazu gehört:**

- Eine Funktionstüchtige Bremsanlage.
- Passive Beleuchtung: Rote Reflektoren hinten und gelbe oder weiße Reflektoren seitlich.
- Aktive Beleuchtung: weiße Scheinwerfer vorne, rote Rücklichter hinten, weiße oder gelbe Blinker als Fahrtrichtungsanzeiger.

Da ihre Geschwindigkeit im Straßenverkehr unterschätzt werden könnte oder sie von anderen Verkehrsteilnehmern evtl. übersehen werden könnten, sorgen sie präventiv für Abhilfe:

- Tragen sie helle, reflektierende Kleidung und legen sie (sofern vorhanden) ihren Sicherheitsgurt an.
- Befestigen sie evtl. ein Signalfähnchen an einem flexiblen Mast am Scooter. Diese Fähnchen sind im Fahrradzubehör Geschäft erhältlich.
- Fahren sie stets defensiv und „denken sie für andere Verkehrsteilnehmer mit“.

- Prüfen Sie, ob der Sitz korrekt installiert ist und in Vorwärtsposition eingerastet ist.
- Stellen Sie sicher, dass die Lenkstange und der Sitz für eine bequeme Fahrposition ausgerichtet sind.
- Klappen Sie die Armlehnen herunter, damit Sie die Arme darauf ablegen können.
- Schalten Sie die Zündung ein. Falls erforderlich, schalten Sie die Scheinwerfer ein.
- Prüfen Sie die Batterieanzeige, um festzustellen, ob der Strom für Ihre Fahrt ausreicht. Wenn Sie sich wegen der Restenergie unsicher sind, laden Sie die Batterien bitte vor der Fahrt auf.
- Stellen Sie die Geschwindigkeitswahl auf eine Einstellung, die für Sie sicher und bequem ist.
- Prüfen Sie, ob der Fahrhebel korrekt funktioniert.
- Prüfen Sie, ob die elektromagnetische Bremse korrekt funktioniert.
- Stellen Sie sicher, dass Ihre unmittelbare Umgebung sicher ist, bevor Sie auf die Straße fahren. Stellen Sie die niedrige Tempoeinstellung ein, wenn Sie auf dem Bürgersteig oder in Innenräumen fahren.
- **Vorsicht: Niemals die linke und rechte Seite des Fahrhebels gleichzeitig betätigen. Damit können Sie Ihr Elektromobil nicht steuern und es kann zu Beschädigungen oder Verletzungen kommen.**
- Schalten Sie die Zündung nicht aus, während Sie fahren, da dies zu einem sofortigen Stopp und einer möglichen Beschädigung oder Verletzung führt.
- Wählen Sie nicht die Höchstgeschwindigkeit, wenn Sie in Innenräumen fahren.
- Stellen Sie die Geschwindigkeit nicht während des Fahrens um. Eine plötzliche Änderung der Geschwindigkeit kann Sie und andere gefährden und Ihr Elektromobil beschädigen.
- Platzieren Sie keine magnetischen Gegenstände in der Nähe der elektrischen Teile des Elektromobils, da dies den sicheren Betrieb des Elektromobils beeinträchtigen könnte.
- Seien Sie vorsichtig, wenn Sie bei hohem Verkehrsaufkommen oder in überfüllten Bereichen fahren.
- Achten Sie beim Rückwärtsfahren auf Menschen und Gegenstände hinter Ihrem Fahrzeug. Während des Rückwärtsfahrens erzeugt das Elektromobil einen akustischen Warnton.

**Anhalten und Parken**

Lassen Sie den Fahrhebel vollständig los. Das Fahrzeug bremst natürlich ab und stoppt. Stellen Sie den Zündschlüssel auf (OFF). Ziehen Sie dann den Schlüssel ab.

## Transport

- Zum Verladen des Scooters verwenden Sie eine Rampe. Falls erforderlich können Sie den Scooter auch über eine Stufe o.ä. heben. Hierzu sind mindestens zwei Personen erforderlich. Heben Sie den Scooter nur an festen Rahmenteilern, vorn und hinten unter der Verkleidung an. Das Heben ist aus Sicherheitsgründen nur OHNE Benutzer erlaubt.
- Bleiben Sie NICHT auf Ihrem Scooter sitzen, wenn dieser in einem Fahrzeug, transportiert wird. Machen Sie Ihren Scooter immer fest und benutzen Sie einen Sitz im Fahrzeug.

## Einlagerung

Achten Sie darauf, dass das Elektromobil ausgeschaltet und mit ausgebaute Batterie und ausgestecktem Ladegerät eingelagert wird. Lagern Sie das Elektromobil in Räumlichkeiten ein, die vor direktem Sonnenlicht, Wasser oder Feuchtigkeit geschützt sind.

## Reinigung | Desinfektion

- Von Hand mit einem feuchten Tuch regelmäßig reinigen!
- Keine aggressiven Reinigungsmittel verwenden!
- Keine Scheuermittel verwenden!
- Keine hochdosierten Chlor- und Essigreiniger verwenden!
- Zur Desinfektion kann ein Sprühdesinfektionsmittel verwendet werden, z.B. Descosept AF oder Bacillo AF.
- Schrauben regelmäßig kontrollieren und gegebenenfalls nachziehen!
- Das Produkt darf nicht dauerhaft Temperaturen über 60° C ausgesetzt werden.
- Bei Defekten suchen Sie Ihren Fachhändler auf bei dem Sie dieses Produkt erworben haben.
- Verwenden Sie kein/e Benzin, Lösungen oder verdampfende Lösungen, da diese die Karosserieteile beschädigen könnten.
- Stellen Sie sicher, dass das Ladegerät entfernt wurde und dass das Elektromobil ausgeschaltet ist, bevor Sie es reinigen.
- Parken Sie Ihr Elektromobil nicht unter feuchten oder dunstigen Bedingungen, da dies zu Schimmelbildung und einer raschen Verschlechterung der Polsterungsteile führt.

## Fehlerbehebung

Problem	Ursache	Abhilfe
<b>Elektromobil lässt sich nicht einschalten</b>	Batterien nicht angeschlossen Schutzschalter / Überlastschalter wurde ausgelöst	Batterieanschluss prüfen Schutzschalter zum Zurücksetzen drücken
<b>Elektromobil lässt sich einschalten, fährt aber nicht</b>	Defekte Batterien Ladegerät ist eingesteckt Motor ist im Leerlauf	Batterie aufladen / tauschen Ladegerät aus dem Elektromobil abziehen Leerlaufhebel auf „Fahren“ stellen
<b>Elektromobil fährt langsam</b>	Schwache Batterien Geschwindigkeit ist auf niedrig eingestellt	Batterie aufladen Geschwindigkeitwahl hochschalten
<b>Der Sitz bewegt sich im Betrieb</b>	Der Sitz ist nicht richtig eingerastet	Drehen Sie den Sitz langsam, bis er einrastet und gesichert ist (siehe Rubrik „Sitz“).
<b>Die Lenksäule scheint lose zu sein oder schwenkt nicht frei</b>	Die Befestigungsschrauben für die Lenksäule sind lose	Befestigungsschrauben für die Lenkstange festziehen
<b>Hupe ertönt ungewollt bzw. automatisch</b>	Das Elektromobil hat einen Fehler diagnostiziert	Stellen Sie sicher, dass der Fahrhebel nicht betätigt ist und schalten Sie das Elektromobil aus und ein.  Laden Sie die Batterien auf, wenn das Problem fortbesteht.

## Fehlercodebeschreibung Steuergerät Rhino 2

Wenn in der Batterieanzeige die rote LED blinkt, kann der Fehler über den Blinkcode ermittelt werden:

Anzahl des Aufblinkens	Fehler	Auswirkung auf den Scooter	Bemerkungen
1	<b>Batterie schwach</b>	<b>Scooter langsam</b>	Der Ladezustand der Batterien ist niedrig. Laden Sie die Batterien sobald wie möglich auf.
2	<b>Batteriespannung zu niedrig</b>	<b>Fahren nicht möglich</b>	Der Ladezustand der Batterien ist leer. Laden Sie die Batterien sobald wie möglich auf. Überprüfen Sie die Batterie, die Anschlüsse und die Kabel.
3	<b>Batteriespannung zu hoch</b>	<b>Fahren nicht möglich</b>	Der Ladezustand der Batterien ist zu hoch. Ursachen können übermäßiges Aufladen und/oder das Hinunterfahren eines Berges sein (da hier die Batterien automatisch aufgeladen werden). Reduzieren Sie beim Bergabfahren die Geschwindigkeit, um die Batterie nicht weiter aufzuladen. Schalten Sie den Scooter aus und wieder ein.
4	<b>Zeitlimit für Stromobergrenze überschritten oder Steuergerät zu heiß</b>	<b>Fahren nicht möglich</b>	Der Scooter hat für einen zu langen Zeitraum zu viel Strom verbraucht, was auf eine Überlastung, ein Verklemmen oder das Abdrosseln des Motors zurückzuführen sein könnte. Schalten Sie den Scooter aus und warten Sie ein paar Minuten, bevor Sie ihn wieder einschalten. Das Steuergerät hat einen Kurzschluss im Motor entdeckt. Prüfen Sie den Kabelstrang auf kurzgeschlossene Stromkreisläufe und überprüfen Sie den Motor. Kontaktieren Sie Ihren Kundendienst.
5	<b>Bremsenfehler</b>	<b>Fahren nicht möglich</b>	Prüfen Sie, ob der Freischalthebel für die Parkbremse in der Feststellposition ist. Die Bremsspule oder die Kabel der Parkbremse sind defekt. Prüfen Sie die Parkbremse und die Kabel auf kurzgeschlossene Stromkreisläufe oder offen liegende Kabel. Kontaktieren Sie Ihren Kundendienst.
6	<b>Fahren wird blockiert</b>	<b>Fahren nicht möglich</b>	Eine STOPP-Funktion ist aktiv oder eine Ladeblockierung ist aufgetreten. Deaktivieren Sie die STOPP-Funktion und trennen Sie das Ladegerät vom Scooter. Bringen Sie den Gashebel in eine neutrale Position und schalten Sie den Scooter aus und wieder ein. Möglicherweise muss der Gashebel neu kalibriert werden. Überprüfen Sie die Kabel des Gashebels.
7	<b>Fehler des Drehzahlpotentiometers</b>	<b>Fahren nicht möglich</b>	Der Gashebel oder dessen Kabel sind defekt. Prüfen Sie auf offen liegende Kabel oder kurzgeschlossene Stromkreisläufe. Der Gashebel könnte inkorrekt eingestellt sein. Kontaktieren Sie Ihren Kundendienst.
8	<b>Motorspannungsfehler</b>	<b>Fahren nicht möglich</b>	Der Motor oder dessen Kabel sind defekt. Prüfen Sie auf offen liegende Kabel oder kurzgeschlossene Stromkreisläufe. Kontaktieren Sie Ihren Kundendienst.
9	<b>Sonstiger defekt</b>	<b>Fahren nicht möglich</b>	Das Steuergerät könnte intern defekt sein. Prüfen Sie auf offen liegende Kabel oder kurzgeschlossene Stromkreisläufe. Kontaktieren Sie Ihren Kundendienst.

## Inspektion und Instandhaltung

### Überprüfungen

Ihr Elektromobil wurde so entwickelt, dass es nur minimale Instandhaltung erfordert. Wie alle motorisierten Fahrzeuge erfordert es jedoch regelmäßige Wartungsarbeiten. Damit Sie viele Jahre Freude an Ihrem Elektromobil haben, empfehlen wir, die folgenden Wartungspunkte nach Plan zu befolgen:

#### Wöchentliche Überprüfung

Prüfen Sie die folgenden Punkte wöchentlich oder vor dem Fahren. Wenn Sie eine Unregelmäßigkeit feststellen, wenden Sie sich an ihren Drive Medical Händler, um einen Rat zu erbitten oder eine Inspektion zu vereinbaren.

#### Lenksäule

Stellen Sie sicher, dass diese nicht lose ist und sich problemlos lenken lässt.

#### Geschwindigkeitsregler

Stellen Sie sicher, dass dieser sich reibungslos einstellen lässt.

#### Fahrhebel

Stellen Sie sicher, dass das Elektromobil fährt, wenn der Hebel gedrückt wird und anhält, wenn der Hebel losgelassen wird.

#### Motor

Achten Sie auf ungewöhnliche Geräusche und darauf, dass die elektromagnetische Bremse korrekt funktioniert.

#### Leerlaufhebel

Stellen Sie die korrekte Funktion sicher.

#### Sitz

Achten Sie darauf, dass er sich leicht drehen lässt und einrastet.

#### Reifen

Prüfen Sie die Profiltiefe und achten Sie auf Anzeichen von Beschädigungen, wie z. B. Reifendruck prüfen (2,5-3,5 Bar).

#### Monatliche Überprüfung

Führen Sie eine Sichtprüfung der Kabelstränge der Steuerung durch. Achten Sie darauf, dass diese nicht ausgefranst oder gekappt sind und keine Drähte frei liegen. Halten Sie die Steuerung sauber und schützen Sie diese vor Regen oder Wasser. Halten Sie die Radnaben frei von Fusseln, Haaren, Sand und Teppichfasern. Führen Sie eine Sichtprüfung des Reifenprofils durch. Wenn diese Beschädigungen oder Verschleiß aufweisen, lassen Sie die Reifen bitte bei Ihrem Händler vor Ort tauschen.

Prüfen Sie den Sitz und die Rücklehne gelegentlich auf

Durchhängen, Schnitte und Risse. Bei Bedarf ersetzen. Alle beweglichen Mechanismen werden durch eine einfache Schmierung und Überprüfung instand gehalten. Schmieren Sie mit Fett oder einem leichten Öl. Verwenden Sie nicht zu viel Öl, da kleine Tropfen zur Fleckenbildung führen und Teppiche, Verkleidungen etc. beschädigen können. Prüfen Sie stets allgemein, ob alle Muttern und Schrauben festgezogen sind.

#### Halbjährliche Überprüfungen

Prüfen Sie die Motorkohlen (Motorbürsten). Wir empfehlen, dass Ihr Fachhändler die Bürsten alle sechs Monate oder früher prüft, wenn Ihr Elektromobil nicht problemlos funktioniert.

Wenn die Inspektion einen übermäßigen Verschleiß der Kohlen (Motorbürsten) zum Vorschein bringt, müssen diese ersetzt werden, da ansonsten der Motor beschädigt wird.

Die Kohlen (Motorbürsten) sollten auf Verschleiß und die Farbe des Geflechts innerhalb der Feder überprüft werden. Wenn das Geflecht dunkelbraun, rot, silbern, violett oder golden ist, muss die Kohle (Motorbürste) ersetzt werden.

#### Inspektion oder Austausch der Motorbürsten

Lösen Sie die Verschlusskappen der Motorkohlen (Motorbürsten) (durch Verwendung eines Schraubenziehers an den Kapfen).

Entfernen Sie die Motorkohlen (Motorbürsten).

Prüfen Sie die Motorkohlen (Motorbürsten) auf Verschleiß (bei weniger als 6 mm tauschen).

Ersetzen Sie die Motorkohlen (Motorbürsten) bei Bedarf.

Prüfen Sie alle sechs Monate den Zustand der Batterieanschlüsse. Achten Sie darauf, dass diese nicht korrodiert und dass die Anschlüsse fest sind. Tragen Sie regelmäßig einen dünnen Film Vaseline auf die Anschlussflächen auf, um diese vor Korrosion zu schützen.

#### Jährliche Überprüfungen

Um sicherzustellen, dass Ihr Elektromobil korrekt gewartet wird, lassen Sie dieses regelmäßig von Ihrem Drive Medical Händler durchsehen. Wir empfehlen, das Elektromobil wenigstens einmal jährlich warten zu lassen. Dieser Service ist nicht kostenfrei.



## Gewährleistung

Jede Arbeit oder Einbau von Ersatzteilen muss durch einen autorisierten Drive Medical Händler / Kundendienstmitarbeiter durchgeführt werden.

Damit die Gewährleistung gilt, wenn Ihr Scooter Kundendienst benötigt, wenden Sie sich bitte an Ihren Drive Medical Händler / Kundendienstmitarbeiter.

Sollte aufgrund eines Herstellungs- oder Materialfehlers innerhalb von 24 Monaten nach Empfang des Scooters ein Teil des Scooters Reparatur benötigen oder der Scooter muss ganz oder teilweise ersetzt werden, dann werden Ersatzteile kostenlos geliefert.

Die reparierten oder ersetzten Teile werden durch diese Gewährleistung für den Gewährleistungszeitraum des Scooters gedeckt. Verschleißteile werden im Allgemeinen während der normalen Gewährleistungszeit nicht gedeckt, es sei denn, die Artikel benötigen eine Reparatur oder einen Ersatz, die als eine eindeutige direkte Folge eines Herstellungs- oder Materialfehlers notwendig wurden.

**Verschleißteile sind (unter anderem):  
Polster, Reifen, Motorkohlen und Batterien.**

Die oben genannten Gewährleistungsbestimmungen gelten für einen neuen Scooter, der zum vollständigen Verkaufspreis erworben wurde. Wenn Sie unsicher sind, ob Ihr Scooter durch die Gewährleistung gedeckt ist, erkundigen Sie sich bei dem Kundendienstmitarbeiter. Unter normalen Umständen wird keine Verantwortung übernommen, wenn der Scooter als direkte Folge von Folgendem nicht funktioniert:

- Der Scooter oder ein Teil von ihm wurden nicht in der Übereinstimmung mit den Empfehlungen des Herstellers gewartet.
- Es wurden keine Originalteile verwendet.
- Der Scooter oder ein Teil wurden infolge Fahrlässigkeit, Unfall oder unsachgemäßer Verwendung beschädigt.

Bitte beachten Sie, dass die Kontaktangaben Ihres örtlichen Kundendienstmitarbeiters im Feld auf der Rückseite stehen. Im Falle, dass Ihr Scooter Kundendienst benötigt, wenden Sie sich an ihn und geben Sie alle relevanten Details an, damit dieser schnell handeln können.

## Technische Daten

Produkt	ST5D Plus
ohne Batterie	950100415
mit 80 Ah Batterie	950100425

Technische Daten	ST5D Plus
Geschwindigkeit	15 km/h
Batteriekapazität 2x	80 Ah
Motorleistung	850 W
Wenderadius	166 cm
Steigfähigkeit	17 %
Bodenfreiheit	9 cm
Bereifung	330 mm / 13"
Abmessungen (LxBxH)	140 x 68 x 132,5 cm
Gesamtgewicht	124 kg
Max. Belastung	160 kg

## Seriennummer

Um einen korrekten Aftersales-Service und Kundendienst für Gewährleistungsfälle zu gewährleisten, tragen Sie bitte die Seriennummer des Elektromobils ein. Die Seriennummer befindet sich auf dem Typenschild oder vorne rechts am Rahmen im Radlauf.

Serien Nummer	
Motor S/Nr.	
Steuerung S/Nr.	

## Wartungsbericht

JAHR	1	2	3	4	5	JAHR	1	2	3	4	5
Wartungstermine						Wartungstermine					
Steuerung						Polsterung					
An-/Ausschalter						Sitz					
Steuerhebel						Rückenlehne					
Bremssystem						Armlehnen					
Ladeanschluss						Elektronik					
Batterien						Zustand der Kabelverbindung					
Kapazitäten						Lichter					
Anschlüsse						Testlauf					
Entladungstest						Vorwärts					
Räder und Reifen						Rückwärts					
Abnutzung						Notbremse					
Druck						Linke Drehung					
Lager						Rechte Drehung					
Radmuttern						Test am Hang					
Motoren						Über Hindernisse					
Verkabelung						Liste der reparierten Elemente					
Geräusch											
Anschlüsse											
Bremse											
Bürsten											
Chassis											
Zustand											
Lenkung											

## Inhoudsopgave

Voorwoord .....	20
Verklaring van overeenstemming .....	20
Levensduur .....	20
Verwijdering .....	20
Typeplaatje .....	20
Hergebruik .....	20
Garantie .....	20
Onderdelen van het product .....	21
Indicatie .....	22
Geleverd product .....	22
Veiligheidsinstructies .....	22
Inleiding .....	23
Beoogd gebruik .....	23
Elektromagnetische compatibiliteit (EMC) .....	23
Instrumentenpaneel .....	24
Gebruik .....	24
Functie-instellingen (knop Mode) .....	26
Gebruikersinstellingen .....	27
Accu .....	29
Banden .....	30
Rijden op de weg .....	30
Transport .....	31
Opslag .....	31
Reiniging   desinfectie .....	31
Fouten verhelpen .....	31
Foutcodebeschrijving besturingsapparaat Rhino 2 .....	32
Inspectie en onderhoud .....	33
Garantie .....	34
Technische gegevens .....	34
Serienummer .....	34
Onderhoudsrapport .....	35

## Voorwoord

Hartelijk dank dat u hebt gekozen voor een product van het merk Drive DeVilbiss.

Het ontwerp, de functionaliteit en de kwaliteit van dit product zullen u niet teleurstellen.

Lees deze bedieningshandleiding voor het eerste gebruik aandachtig door. De handleiding bevat belangrijke veiligheidsinstructies en waardevolle tips voor verantwoord gebruik en onderhoud. Als u vragen hebt of meer informatie nodig hebt, kunt u zich richten tot uw Drive DeVilbiss-speciaalzaak die u het product heeft geleverd.

Deze bedieningshandleiding bevat alle essentiële informatie voor aanpassing en bediening. U kunt de meest recente bedieningshandleiding online als PDF opvragen of bij de klantenservice bestellen.

Daarbij zijn extra grote formaten beschikbaar voor wie visueel gehandicapt is. Blinde patiënten moeten door hun begeleider worden geïnstrueerd. Voor reparaties en enkele instellingen is een speciale technische opleiding nodig, zodat deze door de winkel in medische hulpmiddelen moeten worden uitgevoerd.

## Verklaring van overeenstemming

DRIVE MEDICAL GMBH & Co. KG verklaart dat het beschreven product voldoet aan de verordening betreffende de medische hulpmiddelen (EU) 2017/745.

## Levensduur

Onze onderneming gaat bij dit product uit van een levensduur van vijf jaar, op voorwaarde dat het product wordt gebruikt voor het beoogde doel en dat alle onderhouds- en serviceaanwijzingen worden gevolgd.

Deze levensduur kan aanzienlijk worden verlengd wanneer het product zorgvuldig wordt behandeld, onderhouden, verzorgd en gebruikt en de technische grenzen volgens de ontwikkelingen in wetenschap en techniek niet worden overschreden.

Door extreem gebruik en oneigenlijke toepassing kan de levensduur echter ook sterk worden verkort. De aanduiding van de levensduur door onze onderneming vormt geen aanvullende garantie.

## Verwijdering

Mocht u het product niet meer nodig hebben, neem dan contact op met uw speciaalzaak of breng het product naar uw plaatselijke afvalinzamelpunt.

## Typeplaatje

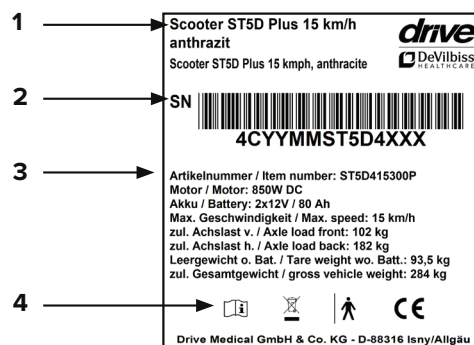

1 Artikelomschrijving | 2 Serienummer | 3 Artikelnummer  
4 Raadpleeg de gebruiksaanwijzing

## Hergebruik

Dit product is geschikt voor hergebruik.

Denk eraan dat u ook alle technische documentatie die nodig is voor een veilig gebruik, overhandigt aan de nieuwe gebruiker.

Het product moet door de speciaalzaak gecontroleerd, gereinigd en voor hergebruik in een perfecte staat gebracht worden.

Bij de voorbereiding voor hergebruik dient de informatie van de producent in acht te worden genomen. Deze informatie wordt op verzoek ter beschikking gesteld.

Verkrijgbare accessoires vindt u op [www.drivedevilbiss.de](http://www.drivedevilbiss.de) of bij uw speciaalzaak.

## Garantie

Op het product dat wij leveren, wordt 24 maanden garantie vanaf de koopdatum verleend. Indien aantoonbaar een materiaal- of fabricagefout optreedt, worden beschadigde onderdelen kosteloos vervangen.

Slijtageonderdelen worden in het algemeen tijdens de normale garantieperiode niet gedekt, tenzij een reparatie of vervanging van de artikelen nodig is die onbetwistbaar een direct gevolg is van een fabricage- of materiaalfout.

Eventuele fouten en wijzigingen op grond van technische verbeteringen en veranderingen in design voorbehouden.

### UITSLUITING VAN GARANTIE

Slijtageonderdelen zijn (onder andere): banden, handgrepen, kussens, accu's, koolborstels

## Onderdelen van het product

**ST5D PLUS**

1. Achteruit kijk spiegel
2. Handrem voor noodgevallen
3. Hefboom
4. Stuurkolom
5. Mand
6. Koplamp
7. Knipperlicht voor
8. Zij reflector
9. Hendel stoel
10. Breedte aanpassing van de armlenningen
11. Zitting
12. Cockpit
13. Richtingaanwijzer vooraan
14. Contactslot
15. Oplaadbus
16. Verzurrhaken
17. Tipping wielen
18. Reflector
19. Keuzeschakelaar stationair
20. Stoplicht
21. Achterlicht
22. Knipperlichten achteraan
23. Achterzack
24. Rugleuningverstelling



## Indicatie

### INDICATIE:

Aanzienlijke belemmering van de mobiliteit/het lopen bij structurele en/of functionele letsels van de onderste extremiteiten (o.a. amputatie, gevolgen van verwondingen, musculoskeletaal/neuromusculoskeetaal veroorzaakte bewegingsstoornissen)

Behouden gebleven coördinatiefunctie van de armen en handen ter besturing van het voertuig

Voldoende oriëntatie- en coördinatievermogen

Voldoende overgebleven vermogen om te staan en te lopen (een paar stappen)

Ter waarborging van de mobiliteit buitenshuis (bereiken van plaatsen dicht bij huis en het doen van alledaagse dingen)

Bij gebruik buitenshuis/op de openbare weg moet gewaarborgd zijn dat de elektromotorische aandrijving van het voertuig correct kan worden bediend en dat er geen bedenkingen zijn voor wat betreft de rijvaardigheid.

### CONTRA-INDICATIE:

Personen met onvoldoende functie van o.a. gezichtsvermogen, hoorvermogen, bewustzijn, oriëntatievermogen, oplettendheid, coördinatie van arm- en handbewegingen moeten worden uitgesloten van het gebruik van een elektromobiel.

## Geleverd product

1 x	Elektrische scootmobiel
1 x	Oplader incl. gebruiksaanwijzing
1 x	Gebruiksaanwijzing

## Veiligheidsinstructies

Uw scootmobiel is een krachtig voertuig. Lees de volgende instructies aandachtig door om er zeker van te zijn dat u altijd veilig bent.

### Algemeen

- Lees deze gebruiksaanwijzing aandachtig.
- Controleer vóór ingebruikname of alle onderdelen stevig vastzitten en niet zijn beschadigd. Gebruik het product niet als het defect is!
- Gebruik de scootmobiel nooit als u onder invloed bent van drugs, alcohol of bepaalde medicijnen die uw veiligheid in gevaar kunnen brengen.
- Gebruik nooit elektronische zendapparaten, zoals mobilifoons of mobiele telefoons.
- Let er tijdens het achteruit rijden met uw scootmobiel op dat er zich geen hindernissen achter u bevinden.
- Verander niet plotseling van koers op volle snelheid, vooral op oneffen of heuvelachtig terrein. Als u zich hier niet aan houdt, kan de scootmobiel omkantelen.

- Gebruik uw scootmobiel op de openbare weg zo veel mogelijk op het fietspad.
- Rijd niet over stoepranden die hoger zijn dan de vrije ruimte van uw scootmobiel boven het wegdek. Rijd langzaam en onder een lichte hoek op stoepranden af, houd daarbij het stuur met twee handen goed vast.
- Houd tijdens het rijden met de scootmobiel beide handen aan het stuur en uw benen binnenboord.
- Ga niet met uw scootmobiel in de sneeuw rijden, om ongevallen op gladde wegen te vermijden.
- Wissel alleen van rijrichting (vooruit, achteruit) als u stilstaat.
- Neem geen passagiers mee en overschrijd het maximale gewicht niet. (Neem ook de technische specificaties voor uw model in acht!)
- Schakel uw scootmobiel niet in met de Vooruit / Achteruit-hendel ingedrukt.
- Stap nooit in of uit uw scootmobiel als de scootmobiel niet is uitgeschakeld.
- Schakel de scootmobiel altijd 'uit' voordat u de zitting draait.
- Rijd in begrensde ruimtes alleen met de laagste snelheidsinstelling.
- Let erop dat er in nauwe steegjes en gangen voldoende plaats is om te keren. Op grond van de constructie kunnen zich tijdens het keren van de scootmobiel problemen voordoen.
- Rijd alleen met uw scootmobiel als de zitting in de rijpositie vergrendeld is.
- Rijd met uw scootmobiel niet over een diepe, zachte ondergrond (zoals mul zand, hoog gras, los grind).
- Rijd met uw scootmobiel niet op hellingen van meer dan 17%.
- Ga altijd voorzichtig te werk als u op uw scootmobiel rijdt, vooral wanneer u een helling nadert.
- Ga altijd voorzichtig te werk als u over oneffen terrein rijdt.
- Rijd met uw scootmobiel NOOIT door diep water en reinig uw scootmobiel nooit met een hogedrukreiniger.
- Stel de scootmobiel nooit langere tijd bloot aan directe zonnestraling of andere hittebronnen. Er bestaat mogelijk gevaar dat u zich aan het zittingoppervlak of aan metalen onderdelen brandt.

- Stel uzelf en de scooter nooit langere tijd bloot aan extreme kou. Het valt dan niet uit te sluiten dat de gebruiker of de elektromobiel hiervan schade ondervindt.
- Sta kinderen niet toe om zonder toezicht in de buurt van dit voertuig te spelen terwijl de accu's worden opgeladen.
- Overschrijd nooit de maximale belastingsgrenzen van uw voertuig.
- Let op het toegestane maximale gewicht van de gebruiker. Deze informatie vindt u in de technische gegevens in deze bedieningshandleiding en op het typeplaatje.

### Accu

- De accu niet laten vallen, stukslaan, in elkaar drukken of op een andere manier misbruiken, omdat daardoor de corrosieve accucelinhoud vrij kan komen.
- Laat voor het geval dat de accu lekt de vloeistof niet in aanraking komen met uw huid of ogen. Spoel bij contact het betreffende lichaamsdeel met overvloedig water af en raadpleeg een arts.
- Stel de accu niet bloot aan vuur of extreme hitte. Niet verbranden. Stel de accu niet bloot aan sterke hitte, omdat dit een explosie kan veroorzaken. Vermijd blootstelling aan directe zonnestraling tijdens opslag.
- Stel de accu niet bloot aan water, regen of enige vorm van vocht.
- U mag de accu niet platdrukken, uit elkaar halen, doorboren of de aansluitklemmen kortsluiten.
- Probeer de accu niet te openen, te demonteren of te repareren; deze bevat geen repareerbare onderdelen.
- Bewaar accu's niet zomaar op een plaats waar ze kortsluiting met elkaar of met andere metalen objecten kunnen veroorzaken.
- Houd accu's uit de buurt van kinderen.
- Houd accu's schoon en droog.
- Gebruik de accu alleen waarvoor deze bedoeld is.
- Controleer regelmatig of de aansluitkabels, aansluitkoppelen en stroomvoorziening goed vast zitten, niet beschadigd zijn en geen tekenen van slijtage vertonen. Gebruik de accu niet bij beschadiging.
- Laad de accu vóór het eerste gebruik helemaal op.
- Max. tijd tussen opladingen = 6 maanden.
- Advies: Bewaar de accu bij een temperatuur van minder dan 25 °C, een lage luchtvochtigheid en in een stofvrije omgeving zonder corrosieve gassen. Bewaar accu's als het kan volledig opgeladen.
- Dit voertuig bevat elektrische en/of elektronische componenten. Neem de plaatselijke overheids- en recyclingvoorschriften voor het verwijderen van de componenten van het voertuig in acht.
- Gooi de accu volgens de voorschriften weg.

## Inleiding

Lees deze bedieningshandleiding aandachtig door voordat u de elektromobiel gaat gebruiken. Verkeerd gebruik van de elektromobiel kan tot beschadigingen, verwondingen of verkeersongevallen leiden.

Dit handboek legt uit hoe u uw elektromobiel optimaal kunt gebruiken. Het bevat aanwijzingen voor het gebruiken, in elkaar zetten en onderhouden van de elektromobiel.

Tevens vindt u een reparatie- en onderhoudstabel en garantie-informatie in dit handboek. Bewaar het handboek op een veilige plaats of direct bij de elektromobiel.

Mochten meerdere personen de elektromobiel gebruiken, let er dan op dat u het handboek ook aan deze personen geeft om het te kunnen bestuderen.

Omdat het design aan veranderingen onderhevig is, komen sommige van de afbeeldingen en foto's in het handboek mogelijk niet overeen met de elektromobiel die u gekocht hebt. Wij behouden ons het recht op wijzigingen in het design voor.

De elektromobiel is geconstrueerd en gebouwd om een comfortabele, veilige en tegelijkertijd betaalbare oplossing voor bepaalde mobiliteitseisen te bieden.

## Beoogd gebruik

De elektrische scooter is ontworpen voor gebruik buitenshuis door personen met een beperkt loopvermogen. De scooter wordt volgens DIN EN 12184 geclassificeerd in categorie C.

## Elektromagnetische compatibiliteit (EMC)

Dit product is conform IEC 60601-1-2 en ISO 7176-21 getest op elektromagnetische compatibiliteit (EMC).

## Instrumentenpaneel

1. Mode knop
2. Knop verlichting
3. Knop knipperlicht rechts
4. Versnellen (Haas knop)
5. Toeter
6. Vertragen (Schildpad knop)
7. Knop knipperlicht links
8. Hoog / laag snelheid schakelaar
9. Gevarenlicht
10. Knipperlicht links
11. Snelheid waarschuwinglampje
12. Verlichting
13. Knipperlicht rechts

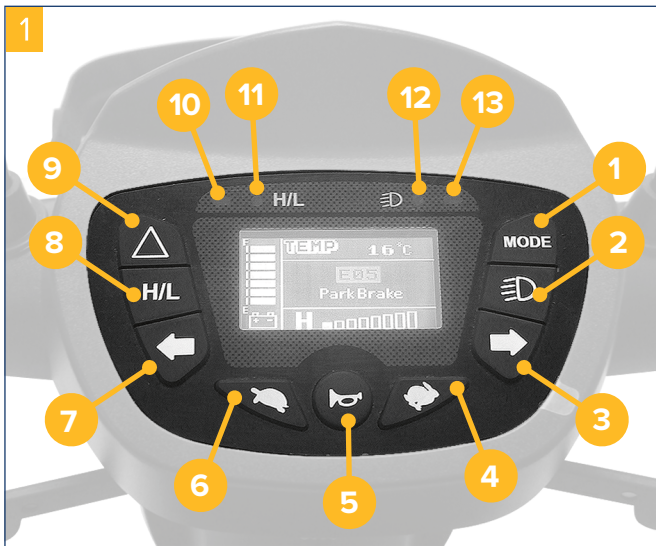

## Gebruik

### Contactsleutel

Om de elektromobiel te starten, draait u de sleutel naar rechts; het instrumentenpaneel wordt nu verlicht. Om uit te schakelen draait u de sleutel naar links; het instrumentenpaneel wordt uitgeschakeld en u kunt de sleutel eruit trekken.

**Waarschuwing: Draai de contactsleutel niet om terwijl u aan het rijden bent, omdat de scootmobiel hierdoor direct tot stilstand komt, wat tot mogelijke beschadiging of verwondingen kan leiden.**

### Rijhendel

De elektromobiel wordt aangedreven doordat de bestuurder de rijhendel aan de zijkant van het instrumentenpaneel bedient. Om de elektromobiel vooruit te rijden, beweegt u de rechter rijhendel in de richting van de bediener. Om de elektromobiel achteruit te rijden, beweegt u de linker rijhendel in de richting van de bediener. De claxon produceert een pieptoon als het voertuig achteruit rijdt. Hoe verder u de rijhendel indrukt, des te sneller rijdt de elektromobiel.

Om de elektromobiel te stoppen, laat u de rijhendel los; de elektromagnetische rem treedt automatisch in werking.

**Waarschuwing: Bedien de linker en rechter rijhendel nooit tegelijkertijd.**

### Remmen

Als u de rijhendel loslaat, wordt het voertuig automatisch afgeremd. Als het voertuig tot stilstand komt, sluit de magneetrem automatisch. De scootmobiel is nu beveiligd tegen weggrollen.

In geval van nood kan de gebruiker de elektromobiel stoppen door de handrem rechts aan de greep van de stuurstang te bedienen.

**Waarschuwing:** Schakel het voertuig op hellend terrein nooit in de neutrale stand. In dat geval werkt de motorrem niet.

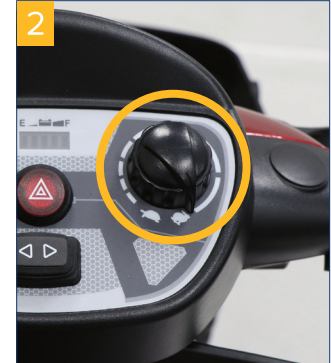

### Snelheid instellen

Speed Display	H Max %	L Max %	Speed Display	H Max %	L Max %
■ □ □ □ □ □ □ □	25	15	■ ■ ■ ■ □ □ □ □	65	42
■ ■ □ □ □ □ □ □	35	21	■ ■ ■ ■ ■ □ □ □	75	50
■ ■ ■ □ □ □ □ □	45	27	■ ■ ■ ■ ■ ■ □ □	88	55
■ ■ ■ ■ □ □ □ □	55	34	■ ■ ■ ■ ■ ■ ■ ■	100	65

De topsnelheid van de scooter kan worden verhoogd door het indrukken van de knop met het haasje, of langzamer met de schildpad knop. De maximum snelheid wordt op het instrumentenpaneel weergegeven. Hoe meer segmenten op de display en hoe sneller de scooter.

**Waarschuwing: Nooit de snelheid regelen tijdens het rijden omdat u daardoor de controle kunt verliezen. Kies nooit de hoogste snelheid wanneer u in een binnen omgeving rijdt.**

Als de scootmobiel binnenshuis of in voetgangersgebieden wordt gebruikt (bijvoorbeeld op trottoirs of in winkelgebieden), moet een lage snelheid instelling worden geselecteerd.

Druk op de „H / L“ schakelaar (Knop no 13 op de afbeelding van het display) om te schakelen tussen langzaam of snel rijden. „H“ is snel rijden en „L“ is langzaam rijden. In de lage snelheid wordt de maximale snelheid gehalveerd. Het lampje op de display brandt om aan te geven dat de „H“ stand is geactiveerd. (De hoge en lage snelheid kunnen variëren. Dit ligt aan de huidige ingestelde snelheid).

**Waarschuwing: Rijd altijd met een lage snelheid wanneer u binnenshuis of op het trottoir rijdt.**

**Aanwijzing: Zet de snelheid regelaar op Maximum voor het rijden naar boven op hellingen. Zet de snelheid op de laagste stand bij het naar beneden rijden vanaf hellingen.**



### Claxon

Als u op de knop 'claxon' drukt, weerklinkt er een geluidssignaal, dat weer verstomt zodra u de knop loslaat.

### Licht

Om het licht in te schakelen drukt op de lichtsakelaar op het dashboard. U schakelt het licht uit door nogmaals op de sakelaar te drukken.

### Richtingaanwijzer

Druk op de desbetreffende richtingaanwijzer als u een bocht om gaat, om aan te geven waar u naartoe gaat. Druk nogmaals op dezelfde knop om de richtingaanwijzer uit te schakelen.

### Alarmlicht

Druk eenmaal op de alarmlichtknop om de alarmknipperlichten in te schakelen. Druk nogmaals op de knop om de functie uit te schakelen. Als u op deze knop drukt, laat de alarmlichtfunctie alle knipperlichten knipperen en gaat de claxon in werking.

### Zitting

De zitting kan 360° worden gedraaid en vergrendelt in stappen van 45°. Om te draaien trekt u de hendel (A) onder de linkerkant van de zitting naar boven en vervolgens draait u de zitting. Laat de hendel los en draai de zitting verder tot hij vergrendelt.

U kunt de vrije ruimte voor uw voeten op de elektromobiel instellen door de zitting naar achter of naar voor te verschuiven. Om de zitting te verschuiven, trekt u de greep voor het verschuiven van de zitting (B) naar boven.

Stel vervolgens de zitting in op de correcte positie, laat de greep los en schuif de zitting verder tot hij vergrendelt.

Om de hoek van de rugleuning te veranderen, trekt u aan de verstelhendel (C). Pas vervolgens de leuning aan de gewenste positie aan en laat de hendel los.

**Zitting verwijderen:** Trek hendel A naar boven, draai de zitting ca. 10° naar links en til hem naar boven toe weg.

**Zitting monteren:** Voordat u de zitting er weer op zet, trekt u hendel A weer naar boven, waarna u de zitting er helemaal op zet. Laat vervolgens hendel A weer los. Na correcte montage moet de zitting weer in stappen van 45° vergrendelen.

**Belangrijk:** De zitting moet hoor- en voelbaar vergrendelen.

**Voorzichtig:** Breng de zitting weer in de vooruit-positie, voordat u gaat rijden.

### Armleuning instellen

Draai de knoppen los achterop het stoelframe, stel de gewenste afstand in van de armleggers door deze te verschuiven. Zodra uit de juiste breedte bereikt hebt de knop weer vast draaien.

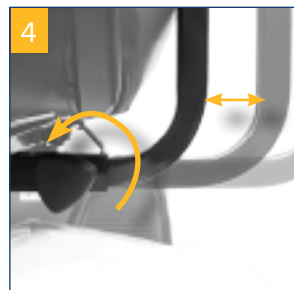

### Stuurstang instellen

De stuurstang kan in verschillende posities worden ingesteld:

1. Druk de hendel aan de stuurstang naar beneden en zet de stuurstang in de door u gewenste positie.
2. Laat de hendel los om de stuurstang te vergrendelen.

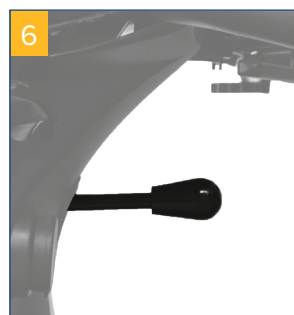

### Vrijloophendel

Met de vrijloophendel kunt u de automatische rem loszetten, zodat u de elektromobiel met de hand kunt duwen en/of manoeuvreren.

Om mogelijk te maken dat uw scootmobiel wordt geduwd, moet deze worden uitgeschakeld.

In de vrijloopmodus werken de remmen niet, daarom mag deze modus niet gebruikt worden als:

1. Er iemand op de elektromobiel zit
2. De elektromobiel zonder toezicht wordt achtergelaten
3. De elektromobiel op een helling staat

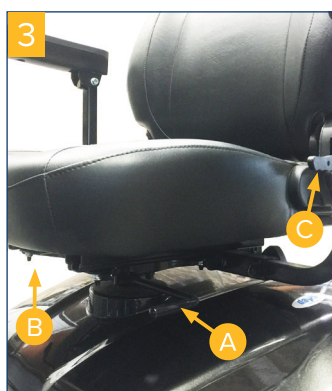

## Rijmodus / vrijlooptmodus

Rijmodus:

Zet de hendel in stand **D**: De elektromobiel wordt door de motor aangedreven.

## Vrijlooptmodus:

Zet de hendel in stand **N**: De elektromobiel bevindt zich in de vrijlooptmodus en kan nu met de hand geduwd / verplaatst worden.



## Funcie-instellingen (knop Mode)

Met de knop „Mode“ kunt u door de verschillende weergaven bladeren:

### Tijdstelling

Houd + samen 2 seconden ingedrukt om naar de instelmodus voor de tijd te gaan. De uren en minuten gaan knipperen. Met de rechter richtingaanwijzerknop kunt u uren en minuten afwisselen. Met de linker richtingaanwijzerknop kunt u de tijd instellen.

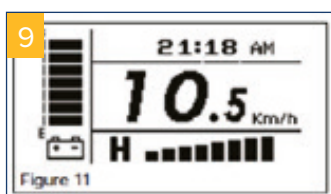

### Weergave temperatuur

De temperatuurweergave kan worden ingesteld op °C of °F (zie het hoofdstuk over gebruikersinstellingen).

De weergave kan variëren van -20°C tot +50°C of -4°F tot +122°F met een nauwkeurigheid van ±2°C.

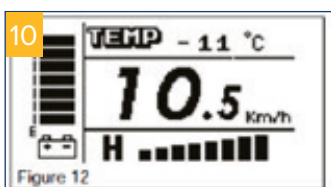

### Weergave totale aantal kilometers (ODO)

Hier wordt weergegeven hoeveel kilometer u in totaal hebt gereden. Deze waarde kan niet worden gereset.

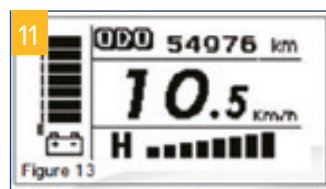

### Weergave dagteller (TRIP)

Houd + samen 2 seconden ingedrukt om de dagteller te resetten.

De dagteller stopt met tellen wanneer u 999,9 kilometer hebt bereikt.

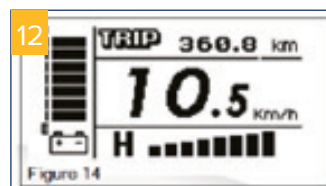

### Instellingen afsluiten en opslaan



U kunt de modus Setup op 2 manieren afsluiten:

1. Raak 15 seconden geen van de knoppen van het display aan.
2. Druk op een van de knoppen voor: licht, claxon of waarschuwingsknipperlicht.

De instellingen worden automatisch opgeslagen.





## Gebruikersinstellingen

Als u naar de gebruikersinstellingen wilt gaan, moet de scooter mobiel zijn uitgeschakeld.

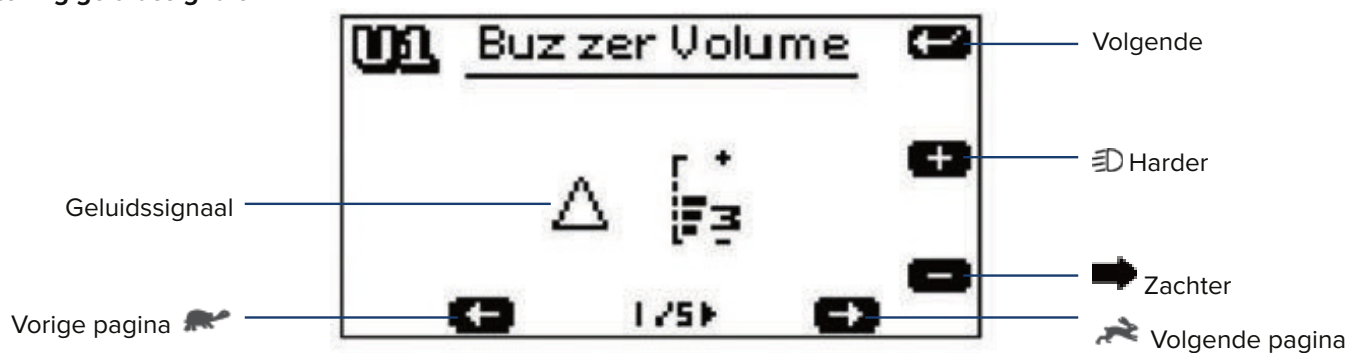
Houd  +  samen 2 seconden ingedrukt om naar de instelmodus voor de tijd te gaan. De uren en minuten gaan knipperen. Met de rechter richtingaanwijzerknop kunt u uren en minuten afwisselen. Met  kunt u de tijd instellen.

### Instelling geluidssignalen



Pagina	Symbol	Beschrijving
1		Alarmlicht
2		Richtingaanwijzer
3		Achteruitrijden
4		Lage laadtoestand van de accu
5		Claxon

### Instelling maateenheden

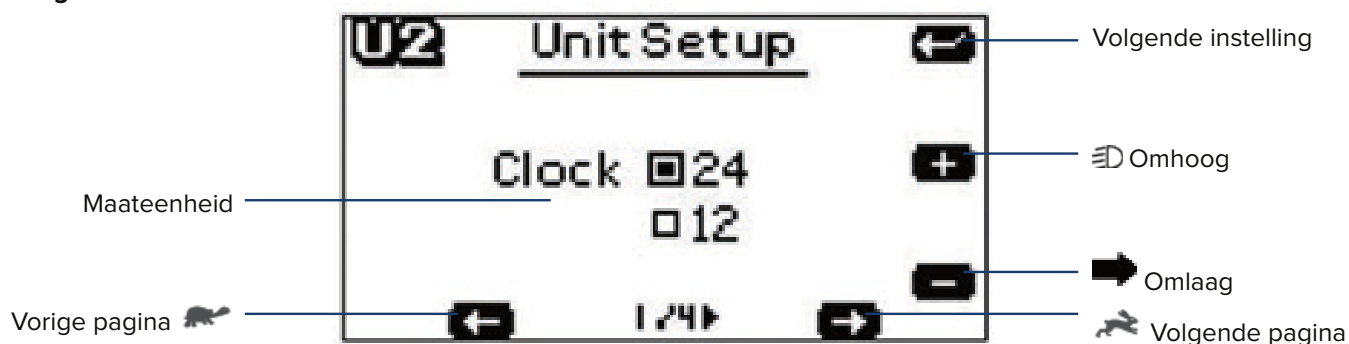

Pagina	Beschrijving	Mogelijke maateenheden
1	Tijdnotatie	24 / 12
2	Snelheid	Km/h / mph
3	Afgelegde afstand	Km / uur
4	Temperatuur	°C / °F

## Instelling achtergrondverlichting display

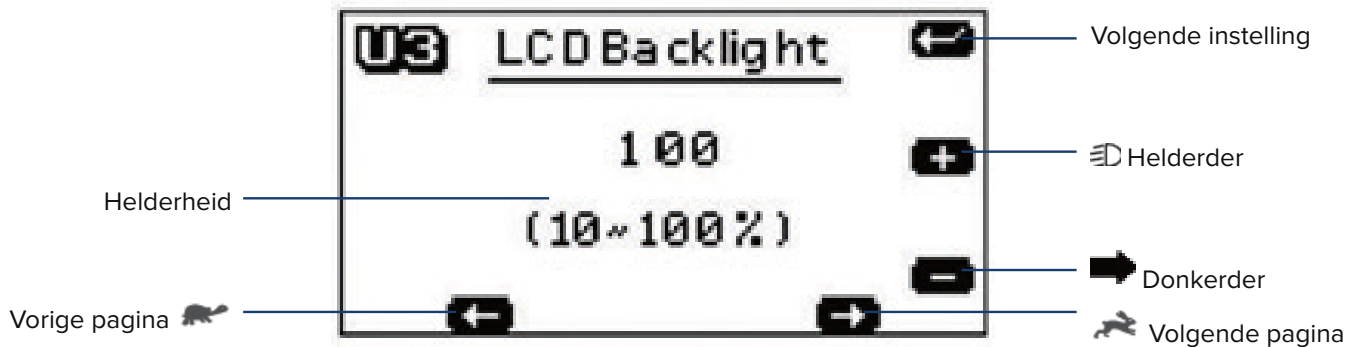

## Instelling dagrijlicht



### Er zijn 4 verschillende modi voor de verlichting:

ON: Het dagrijlicht gaat aan zodra u de scooter inschakelt.

OFF: Het dagrijlicht is gedeactiveerd. De koplamp wordt alleen geactiveerd wanneer u op de knop „Lichtschakelaar“ drukt.

Head Light: Als u op de knop „Lichtschakelaar“ drukt, worden het dagrijlicht en de koplamp geactiveerd.

3-Stage: In deze modus kunt u op de knop „Lichtschakelaar“ drukken om te kiezen tussen 2 soorten verlichting:

1x drukken: Het dagrijlicht wordt geactiveerd. Het symbool  wordt weergegeven op het display.

2x drukken: Het dagrijlicht wordt gedeactiveerd. De koplamp wordt geactiveerd. Het symbool  wordt weergegeven op het display.

Als u de verlichting (dagrijlicht en koplamp) wilt uitschakelen, drukt u nogmaals op de knop „Lichtschakelaar“.

### Instellingen afsluiten en opslaan

U kunt de modus Setup op 2 manieren afsluiten:

1. Raak 15 seconden geen van de knoppen van het display aan.
2. Druk op een van de knoppen voor: licht, claxon of waarschuwingsknipperlicht.

De instellingen worden automatisch opgeslagen.

## Accu

### Accudisplay

De laadtoestand van de accu kan op het instrumentenpaneel worden afgelezen. Bij een volledig opgeladen accu branden alle segmenten van het display. Naarmate de capaciteit van de accu afneemt, branden er minder segmenten. Als het accudisplay tot aan **(F)** brandt, betekent dat dat de accu's helemaal zijn opgeladen.

Als het accudisplay maar tot **(E)** brandt, dan geeft dit aan dat de accu's bijna leeg zijn en op korte termijn moeten worden opgeladen. Dit wordt aangegeven door een alarmsignaal en doordat het Aan/Uit-lampje knippert.

### Accu opladen

Lees de bijgevoegde gebruiksaanwijzing van de oplader. Als de scootmobiel langere tijd niet gebruikt wordt, zorg er dan voor dat de accu's ten minste eenmaal per maand worden opgeladen, om te vermijden dat de toestand van de accu's achteruit gaat.

### Accu vervangen

Het is normaal dat de capaciteit van de accu na verloop van tijd afneemt, zelfs als de accu steeds zoals hierboven beschreven is opgeladen. Als het vermogen van de accu nog maar 60% van de oorspronkelijke capaciteit bedraagt, adviseren wij de accu's te vervangen. Als u de oude accu blijft gebruiken, leidt dit tot een snelle afname van de actieradius van de elektromobiel en kan dit tot sterke slijtage aan andere onderdelen van de elektromobiel leiden. Geadviseerd wordt de accu's paarsgewijs te vervangen en deze door uw leverancier te laten leveren.

### In- en uitbouwen van de accu's

1. Zorg ervoor dat de elektromobiel is uitgeschakeld.
2. Verwijder de zitting.
3. Neem de accuafdekking eraf.
4. Koppel de accuaansluitingen los **(B)**.
5. Verwijder de klittenbanden **(A)** van de accu en haal de accu's **(C)** eruit.
6. Inbouwen in omgekeerde volgorde.

### Let erop dat de accu's correct zijn aangesloten!

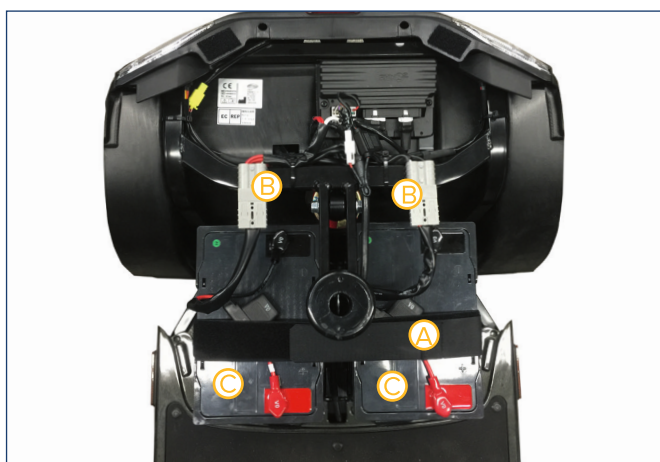

### Verzorging van de accu

U dient de accu's na ieder gebruik van de elektromobiel op te laden, om een maximale actieradius met de accu's te garanderen. De accu's moeten ten minste eenmaal per maand worden opgeladen, zelfs als de elektromobiel niet wordt gebruikt.

Na het opladen of plaatsen van een nieuwe accu beweegt u de elektromobiel over een korte afstand, om er zeker van te zijn dat de accucapaciteit voldoende is.

In koude omgevingen kan de accu langzamer reageren, waardoor de actieradius overeenkomstig minder wordt. Bij bergop en bergaf rijden schommelt het accudisplay. Dit is normaal.

De actieradius van de accu wordt korter als u op hellingen of oneffen terrein rijdt, omdat de elektromobiel meer kracht verbruikt.

De accu's mogen niet langer dan 24 uur worden opgeladen. De accu's zijn onderhoudsvrij en hoeven derhalve niet met water te worden bijgevuld. U dient regelmatig te controleren of de accu's nog schoon zijn. Lees hiervoor de volgende paragraaf van dit handboek.

### Accu reinigen

Als de accu's vervuild zijn door water, accuzuur, stof of andere substanties, lopen ze sneller leeg. De met de elektromobiel meegeleverde accu's zijn verzegeld en als zodanig onderhoudsvrij en lekkagebestendig. Volg de volgende stappen om de accu te reinigen.

- Zorg ervoor dat de elektromobiel is uitgeschakeld.
- Verwijder de zitting en de accuafdekking.
- Gebruik een schone doek om de vervuilde oppervlakken te reinigen.
- Haal de accu eruit.
- Reinig de accu met een schone doek. Als de aansluitpolen bedekt zijn met een wit poeder, veeg dit er dan met behulp van een beetje warm water af.

### Waarschuwing:

De bekabeling voor boordnet, oplader en accu's is in de fabriek al goed ondergebracht. Probeer de kabels niet zelf te verleggen. Verkeerd leggen van de kabels kan ertoe leiden dat kabels in het accucompartiment ingeklemd raken, wat weer kan leiden tot uitvallen van het elektrische systeem. Zorg ervoor dat de accukabels op de juiste accupolen zijn aangesloten. Een aansluitdiagram bevindt zich aan de onderkant van de afdekking van het accucompartiment.

**Adviezen:**

Vraag indien nodig uw leverancier om hulp bij het onderhoud en het vervangen van de accu's.

1. Zorg ervoor dat de accukabels goed zijn aangesloten en breng de afdekking weer aan.
2. Gebruik de accu niet voor het opladen van telecommunicatieapparatuur of andere artikelen.
3. De accucapaciteit varieert met de omstandigheden in de open lucht; de rijcapaciteit is geringer in de winter. Als er langere tijd niet met het voertuig gereden wordt, laad de accu dan ten minste eenmaal per maand op.
4. Vervang de twee accu's tegelijkertijd.

**Banden**

Hoe en op welke ondergrond u met de elektromobiel rijdt, is van invloed op de toestand van de banden. Controleer de profieldiepte van de banden regelmatig. Vervang de banden als de profieldiepte minder dan 1 mm is. De bandenspanning voor het beste rijgedrag en een optimale actieradius dient bij ca. 2,5 - 3,5 bar te liggen.

**Rijden op de weg**

U kunt met uw elektromobiel op de stoep of op het fietspad aan het wegverkeer deelnemen. Let daarbij op het volgende: U moet er in ieder geval voor zorgen dat uw scootmobiel zich in een perfecte staat bevindt.

**Daartoe behoort:**

- Een goed werkende reminstallatie.
- Passieve verlichting: Rode reflectoren achter en gele of witte reflectoren aan de zijkant.
- Actieve verlichting: witte koplampen voor, rode achterlichten achter, witte of gele knipperlichten als richtingaanwijzers.

Omdat uw snelheid in het wegverkeer onderschat zou kunnen worden of u door andere verkeersdeelnemers over het hoofd zou kunnen worden gezien, dient u een aantal preventieve maatregelen te treffen:

- Draag lichte, reflecterende kleding en doe (voor zover aanwezig) uw veiligheidsriem om.
- Bevestig evt. een signaalvlaggetje aan een flexibele mast aan de scootmobiel. Deze vlaggetjes zijn bij een winkel voor fietsaccessoires verkrijgbaar.
- Rijd altijd defensief en 'denk mee voor andere verkeersdeelnemers'.
- Controleer of de zitting correct geïnstalleerd en in de vooruit-positie vergrendeld is.
- Zorg ervoor dat de stuurstang en de zitting zijn ingesteld op een comfortabele rijpositie.
- Klap de armleningen naar beneden, zodat u uw armen hierop kunt laten rusten.
- Draai de contactsleutel om. Schakel indien nodig de verlichting in.

- Controleer het accudisplay om vast te stellen of u genoeg stroom hebt voor uw rit. Als u niet zeker weet of u nog genoeg accucapaciteit over hebt, laad de accu's dan op voordat u gaat rijden.
- Kies voor de snelheid een instelling die voor u veilig en comfortabel is.
- Controleer of de rijkhendel correct functioneert.
- Controleer of de elektromagnetische rem correct functioneert.
- Zorg ervoor dat uw directe omgeving veilig is voordat u de weg op rijdt. Stel de lage tempo-instelling in als u op het trottoir of binnenshuis rijdt.
- **Voorzichtig: Nooit de linker en rechter rijkhendel tegelijkertijd bedienen. Daarmee kunt u uw elektromobiel niet besturen en het kan tot beschadigingen of verwondingen leiden.**
- Draai de contactsleutel niet om terwijl u aan het rijden bent, omdat de scootmobiel hierdoor direct tot stilstand komt, wat tot mogelijke beschadiging of verwondingen kan leiden.
- Stel niet de hoogste snelheid in als u binnenshuis rijdt.
- Schakel de snelheid niet om terwijl u aan het rijden bent. Een plotselinge verandering van snelheid kan u en anderen in gevaar brengen en schade aan uw elektromobiel veroorzaken.
- Plaats geen magnetische voorwerpen in de buurt van de elektrische onderdelen van de elektromobiel, omdat dit de veilige werking van de elektromobiel nadelig kan beïnvloeden.
- Wees voorzichtig als er op de plaats waar u rijdt veel verkeer is of als het er erg druk is.
- Let bij het achteruit rijden op mensen en voorwerpen achter uw voertuig. Tijdens het achteruit rijden produceert de elektromobiel een akoestisch alarmsignaal.

**Stoppen en parkeren**

Laat de rijkhendel helemaal los. Het voertuig remt op een natuurlijke manier af en stopt.

Zet de contactsleutel op (OFF). Trek vervolgens de sleutel uit het contactslot.

## Transport

- Gebruik een oprit om uw scootmobiel in of uit te laden. Indien nodig kunt u de scootmobiel ook over een drempel of iets dergelijks heen tillen. Hiervoor zijn minimaal twee personen nodig. Til de scootmobiel alleen op aan vaste frameonderdelen, voor en achter onder de bekleding. Optillen is om veiligheidsredenen alleen toegestaan ZONDER berijder.
- Blijf NIET op de scootmobiel zitten als deze in een voertuig getransporteerd wordt. Zet uw scootmobiel altijd vast en maak gebruik van een zitplaats in het voertuig.

## Opslag

Let erop dat de elektromobiel uitgeschakeld, met uitgebouwde accu's en losgekoppelde oplader wordt opgeslagen. Sla de elektromobiel op in een ruimte die beschermd is tegen direct zonlicht, water en vocht.

## Reiniging | desinfectie

- Reinig dit product regelmatig met de hand met een vochtige doek!
- Gebruik geen agressieve reinigingsmiddelen!
- Gebruik geen schuurmiddelen!
- Gebruik geen reinigingsmiddel met een hoog chloor- en azijngehalte!
- Voor desinfectie kan een desinfecterende spray worden gebruikt, bijvoorbeeld Descosept AF of Bacillol AF.
- Controleer de schroeven regelmatig en draai deze indien nodig aan!
- Het product mag niet langdurig aan temperaturen boven 60°C worden blootgesteld.
- Neem bij defecten contact op met de speciaalzaak waar u dit product hebt gekocht.
- Gebruik geen benzine, oplossingen of verdampende oplossingen, omdat deze de carrosseriedelen kunnen beschadigen.
- Zorg ervoor dat de oplader verwijderd is en dat de elektromobiel is uitgeschakeld voordat u hem gaat reinigen.
- Parkeer uw elektromobiel niet onder vochtige of bedompte omstandigheden, omdat dit tot schimmelvorming en een snelle verslechtering van de zittingsonderdelen leidt.

## Fouten verhelpen

Probleem	Oorzaak	Oplossing
<b>Elektromobiel laat zich niet inschakelen</b>	Accu's niet aangesloten Veiligheidsschakelaar / overbelastingschakelaar is geactiveerd	Accuaansluiting controleren Veiligheidsschakelaar indrukken om hem terug te zetten
<b>Elektromobiel laat zich wel inschakelen, maar rijdt niet</b>	Defecte accu's Oplader is ingestoken Motor staat in vrijloop	Accu opladen / vervangen Oplader uit de elektromobiel trekken Vrijloophendel op 'rijden' zetten
<b>Elektromobiel rijdt langzaam</b>	Zwakke accu's Snelheid staat op lage stand	Accu opladen Snelheid op hoge stand zetten
<b>Zitting beweegt tijdens het rijden</b>	De zitting is niet goed vergrendeld	Draai de zitting langzaam tot hij vergrendelt en geborgd is (zie rubriek 'Zitting').
<b>De stuurkolom lijkt los te zitten of draait niet vrij</b>	De bevestigingsschroeven voor de stuurkolom zitten los	Bevestigingsschroeven voor de stuurstang vastdraaien
<b>Claxon weerklinkt onbedoeld / automatisch</b>	De elektromobiel heeft een fout gediagnosticeerd	Controleer of de rijhendel niet bediend is en schakel de elektromobiel uit en weer in.  Laad de accu's op als het probleem zich blijft voordoen.

## Foutcodebeschrijving besturingsapparaat Rhino 2

Wanneer in het accudisplay de rode LED knippert, kan de fout via de knippercode worden vastgesteld:

Aantal keer knipperen	Fout	Uitwerking op de scooter	Opmerkingen
1	Accu zwak	Scootmobiel langzaam	De laadtoestand van de accu's is laag. Laad de accu's zo snel mogelijk op.
2	Accuspanning te laag	Rijden niet mogelijk	De accu's zijn leeg. Laad de accu's zo snel mogelijk op. Controleer de accu, de aansluitingen en de kabels.
3	Accuspanning te hoog	Rijden niet mogelijk	De laadtoestand van de accu's is te hoog. Oorzaken kunnen overmatig opladen en/of bergaf rijden zijn (omdat hierdoor de accu's automatisch worden opgeladen). Verminder bij het bergaf rijden uw snelheid om de accu niet verder op te laden. Schakel de scooter uit en weer in.
4	Tijdslimiet voor stroombovengrens overschreden of besturingsapparaat te heet	Rijden niet mogelijk	De scooter heeft te lange tijd te veel stroom verbruikt, wat op een overbelasting, klem zitten of smoren van de motor terug te voeren zou kunnen zijn. Schakel de scooter uit en wacht een paar minuten voordat u hem weer inschakelt. Het besturingsapparaat heeft een kortsluiting in de motor ontdekt. Controleer de kabelbundel op kortgesloten stroomcircuits en controleer de motor. Neem contact op met uw klantenservice.
5	Remmenfout	Rijden niet mogelijk	Controleer of de vrijeschakelhendel voor de parkeerrem in de vastzetpositie staat. De remspoel of de kabels van de parkeerrem zijn defect. Controleer de parkeerrem en de kabels op kortgesloten stroomcircuits of blootliggende draden. Neem contact op met uw klantenservice.
6	Rijden wordt geblokkeerd	Rijden niet mogelijk	Een STOP-functie is actief of er is een laadblokkering opgetreden. Deactiveer de STOP-functie en koppel de oplader los van de scooter. Breng de rijhendel in een neutrale positie en schakel de scooter uit en weer in. Mogelijk moet de rijhendel opnieuw gekalibreerd worden. Controleer de kabels van de rijhendel.
7	Fout van de toerentalpotentiometer	Rijden niet mogelijk	De rijhendel of de kabels hiervan zijn defect. Controleer op blootliggende draden of kortgesloten stroomcircuits. De rijhendel zou verkeerd ingesteld kunnen zijn. Neem contact op met uw klantenservice.
8	Motorspanningsfout	Rijden niet mogelijk	De motor of de kabels hiervan zijn defect. Controleer op blootliggende draden of kortgesloten stroomcircuits. Neem contact op met uw klantenservice.
9	Ander defect	Rijden niet mogelijk	Het besturingsapparaat zou een intern defect kunnen hebben. Controleer op blootliggende draden of kortgesloten stroomcircuits. Neem contact op met uw klantenservice.



## Inspectie en onderhoud

### Controles

Uw elektromobiel is zodanig ontwikkeld dat hij slechts minimaal onderhoud nodig heeft. Net als bij alle gemo-toriseerde voertuigen zijn er echter regelmatig onder-houdswerkzaamheden nodig. Om ervoor te zorgen dat u vele jaren plezier hebt van uw elektromobiel, adviseren wij de volgende onderhoudspunten volgens plan uit te voeren:

### Wekelijkse controle

Controleer de volgende punten wekelijks of voordat u gaat rijden. Als u een onregelmatigheid constateert, neem dan contact op met uw Drive Medical leverancier voor advies of om een inspectie af te spreken.

### Stuurkolom

Controleer of deze niet los zit en probleemloos gedraaid kan worden.

### Snelheidsregelaar

Controleer of deze soepel kan worden ingesteld.

### Rijhendel

Controleer of de elektromobiel rijdt als de hendel wordt ingedrukt en stopt als de hendel wordt losgelaten.

### Motor

Let op ongebruikelijke geluiden en of de elektromagneti-sche rem correct functioneert.

### Vrijloophendel

Controleer of deze correct functioneert.

### Zitting

Let erop dat deze gemakkelijk gedraaid kan worden en dat hij vergrendelt.

### Banden

Controleer de profieldiepte en let op tekenen van be-schadiging. Controleer de bandenspanning (2,5-3,5 bar).

### Maandelijkse controle

Voer een visuele inspectie van de kabelbundels van de besturing uit. Let erop dat deze niet gerafeld of doorge-sneden zijn en of er geen draden blootliggen. Houd de besturing schoon en bescherm deze tegen re-gen of water. Houd de wielnaven vrij van pluisjes, haren, zand en tapijtvezels.

Voer een visuele inspectie van het bandenprofiel uit. Als de banden beschadigingen of slijtage vertonen, laat u ze bij uw plaatselijke leverancier vervangen.

Controleer de zitting en de rugleuning af en toe op door-zakkingen, snijplekken en scheuren. Laat ze indien nodig vervangen.

Alle beweeglijke mechanismen worden door een een-voudige smering en controle in stand gehouden.

Smeer met vet of een lichte olie. Gebruik niet te veel olie, omdat kleine druppeltjes vlekken kunnen vormen en ta-pijten, vloerbedekking etc. kunnen beschadigen. Contro-leer steeds algemeen of alle moeren en schroeven goed zijn vastgedraaid.

### Halfjaarlijkse controles

Controleer de koolborstels. Wij adviseren om uw speci-aalzaak de borstels om de zes maanden te laten contro-leren, of eerder als uw elektromobiel niet probleemloos functioneert.

Als de inspectie een overmatige slijtage van de koolbor-stels aan het licht brengt, dan moeten deze worden ver-vangen, omdat anders de motor beschadigd raakt.

De koolborstels dienen op slijtage en de kleur van het vlechtwerk binnen de veer te worden gecontroleerd. Als het vlechtwerk donkerbruin, rood, zilver, paars of goud-keurig is, moet de koolborstel vervangen worden.

### Inspectie of vervanging van de koolborstels

Maak de afsluitkappen van de koolborstels los (door een schroevendraaier voor de kappen te gebruiken).

Verwijder de koolborstels.

Controleer de koolborstels op slijtage (bij minder dan 6 mm vervangen).

Vervang de koolborstels indien nodig.

Controleer om de zes maanden de toestand van de ac-cuaansluitingen. Let erop dat deze geen corrosie verto-nen en dat de aansluitingen vast zitten. Breng regelmatig een dun laagje vaseline aan op de aansluitvlakken, om deze te beschermen tegen corrosie.

### Jaarlijkse controles

Laat uw elektromobiel regelmatig door uw Drive Medical leverancier nakijken om er zeker van te zijn dat hij cor-rect wordt onderhouden. Wij adviseren de elektromobiel ten minste eenmaal per jaar aan een onderhoudsbeurt te onderwerpen. Aan deze service zijn kosten verbonden.

## Garantie

Alle werkzaamheden of het inbouwen van reserveonderdelen moet worden uitgevoerd door een geautoriseerde Drive Medical leverancier / medewerker van de klantenservice.

Neem contact op met uw Drive Medical leverancier / medewerker klantenservice als u in het kader van de garantie voor uw scootmobiel een beroep op onze klantenservice wilt doen.

Mocht op grond van een fabricage- of materiaalfout binnen 24 maanden na ontvangst van de scootmobiel reparatie van een deel van de scootmobiel nodig zijn of als de scootmobiel geheel of gedeeltelijk vervangen moet worden, dan worden reserveonderdelen kosteloos geleverd.

De gerepareerde of vervangen onderdelen vallen gedurende de garantietermijn van de scootmobiel onder deze garantie. Slijtageonderdelen worden in het algemeen tijdens de normale garantieperiode niet gedekt, tenzij een reparatie of vervanging van de artikelen nodig is die onbetwistbaar een direct gevolg is van een fabricage- of materiaalfout.

### **Slijtageonderdelen zijn (onder andere): kussens, banden, koolborstels en accu's.**

De hierboven genoemde garantiebepalingen gelden voor een nieuwe scootmobiel, die voor de volledige verkoopprijs is gekocht. Als u niet zeker weet of uw scootmobiel door de garantie wordt gedekt, informeer dan bij de medewerker van de klantenservice.

Onder normale omstandigheden wordt geen aansprakelijkheid aanvaard als de scootmobiel niet functioneert als gevolg van het volgende:

- De scootmobiel of een deel hiervan is niet in overeenstemming met de adviezen van de fabrikant onderhouden.
- Er zijn geen originele onderdelen gebruikt.
- De scootmobiel of een deel hiervan is beschadigd gemaakt als gevolg van nalatigheid, een ongeval of verkeerd gebruik.

Let erop of de contactgegevens van uw plaatselijke medewerker van onze klantenservice in het veld op de achterkant van deze handleiding staan. Voor het geval dat u voor uw scootmobiel een beroep op onze klantenservice moet doen, neemt u met hem contact op en geeft u hem alle relevante details om snel te kunnen handelen.

## Technische gegevens

Product	ST5D Plus
zonder batterij	950100415
met 80 Ah batterij	950100425

Technische gegevens	ST5D Plus
Snelheid	12 km/h
Accucapaciteit 2x	80 Ah
Motorvermogen	850 W
Draaicirkel	166 cm
Klimvermogen	17 %
Bodemvrijheid	9 cm
Banden	330 mm / 13"
Afmetingen (LxBxH)	140 x 68 x 132,5 cm
Gewicht zonder accu	124 kg
Max. belasting	160 kg

## Serienummer

Om een correcte aftersales- en klantenservice voor garantiegevallen te kunnen waarborgen, vult u hieronder het serienummer van uw elektromobiel in. Het serienummer bevindt zich op het typeplaatje of rechtsvoor op het frame in de wielkast.

Serienummer	
Motor s/nr.	
Besturing s/nr.	

## Onderhoudsrapport

JAAR	1	2	3	4	5	JAAR	1	2	3	4	5
Onderhoudstermijnen						Onderhoudstermijnen					
Besturing						Bekleding					
Aan/Uit-schakelaar						Zitting					
Stuurhendel						Rugleuning					
Remsysteem						ArMLEUNINGEN					
Laadaansluiting						Elektronica					
Accu's						Toestand van de kabelverbinding					
Capaciteiten						Lichten					
Aansluitingen						Testloop					
Ontladingstest						Vooruit					
Wielen en banden						Achteruit					
Slijtage						Noodrem					
Spanning						Linksdraaiing					
Lagers						Rechtsdraaiing					
Wielmoeren						Test op helling					
Motoren						Over hindernissen					
Bekabeling						Lijst van gerepareerde elementen					
Geluid											
Aansluitingen											
Rem											
Borstels											
Chassis											
Toestand											
Stuurinrichting											

Ihr Fachhändler:



Irrtum und Änderungen vorbehalten  
Stand: 20.08.2020  
Version: MDR-1.0

Drive Medical GmbH & Co. KG  
Leutkircher Straße 44 • 88316 Isny/Allgäu • Germany  
**T** +49 7562 9724 0 • **F** +49 7562 9724 25  
[www.drivemedical.de](http://www.drivemedical.de) • [info@drivemedical.de](mailto:info@drivemedical.de)