

# **TOPRO TROJA**



**Bruksanvisning 2 - 4 NO**

**User manual 5 - 7 EN**

**Bedienungsanleitung 8-10 DE**

**Manuel d'utilisation 11-13 FR**

**Gebruiksaanwijzing 14-16 NL**

**Manual de instrucciones 17-19 ES**

**CE**

[www.topro.no](http://www.topro.no)

# TOPRO TROJA

<p><b>A</b> 814726 M✓ S✓ X✓</p> 	<p><b>B</b> 814728 M✓ S✓ X</p> 	<p><b>C</b> 814059 M✓ S✓ X</p> 	
<p><b>D</b> 814752 M✓ S✓ X</p> 	<p><b>E</b> 814140 M✓ S✓ X</p> 	<p><b>F</b> 814046 M✓ S✓ X</p> 	
<p><b>G</b> 814042 M✓ S✓ X✓</p> 	<p><b>H</b> 814025 M✓ S✓ X✓</p> 	<p><b>I</b> 814009 M✓ S✓</p> 	
<p><b>J</b> 814829 M✓ 814845 S✓ X✓</p> 	<p><b>K</b> 814026 M✓ S✓ X✓</p> 	<p><b>L</b> 814006 M✓ S✓ X✓</p> 	
<p><b>M</b> 814024 M✓ S✓ X✓</p> 	<p><b>N</b> 814023 M✓ S✓ X✓</p> 	<p><b>O</b> 814014 M✓ S✓ X✓</p> 	
<p><b>P</b> 814043 M✓ S✓ X✓</p> 	<p><b>Q</b> 814144 M✓ S✓ X✓</p> 	<p><b>R</b> 814029 MEDIUM 814035 LARGE</p> 	<p><b>S</b> 814735 M✓ S✓ X✓</p> 

TOPRO TROJA M 814750  
 TOPRO TROJA S 814770  
 TOPRO TROJA X 814740

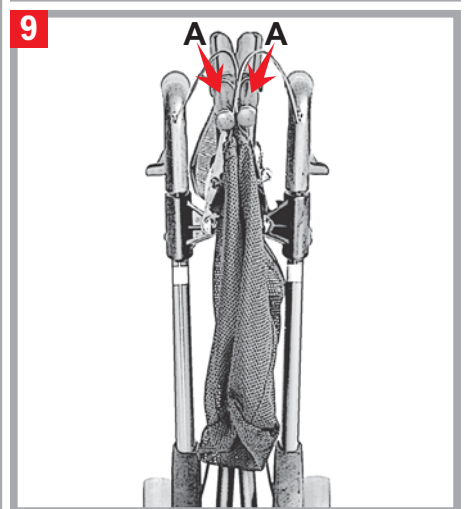
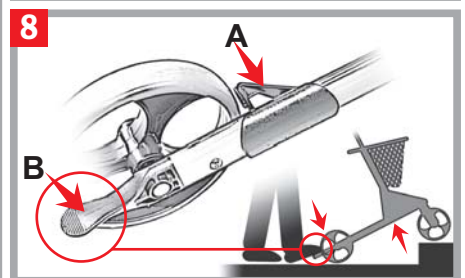
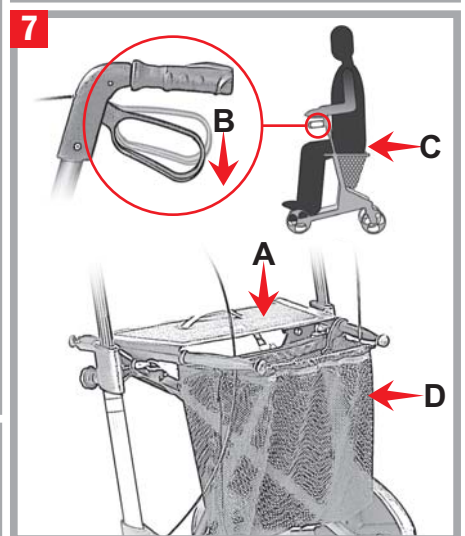
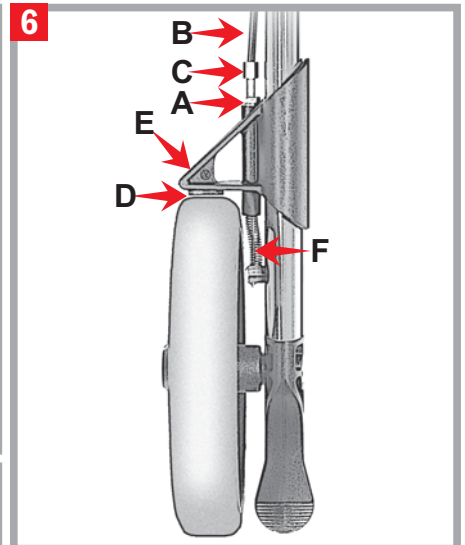
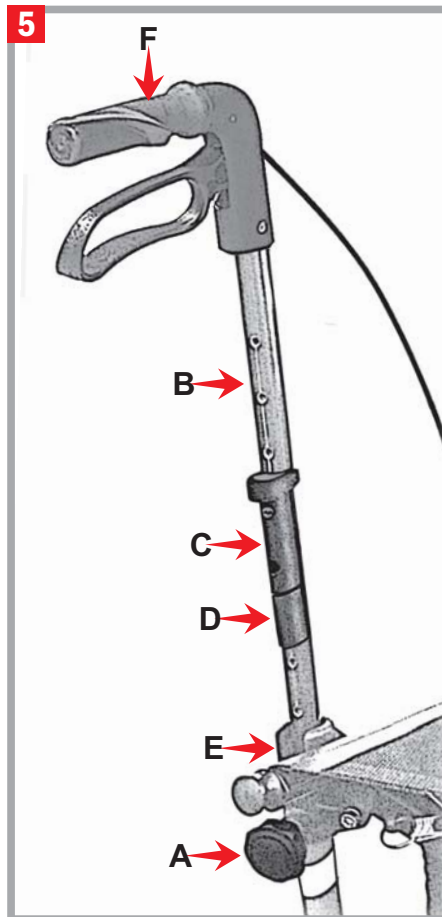
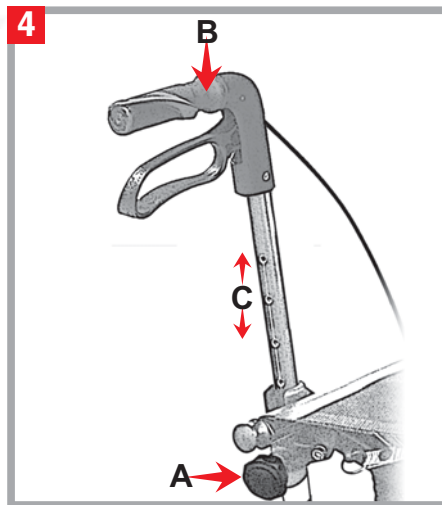
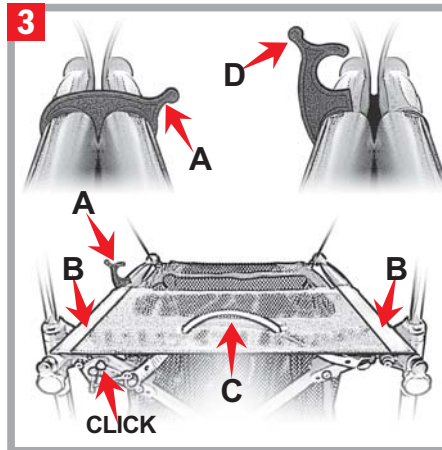
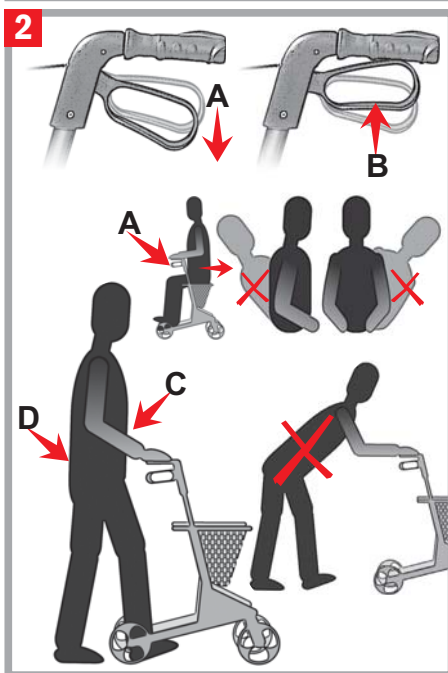
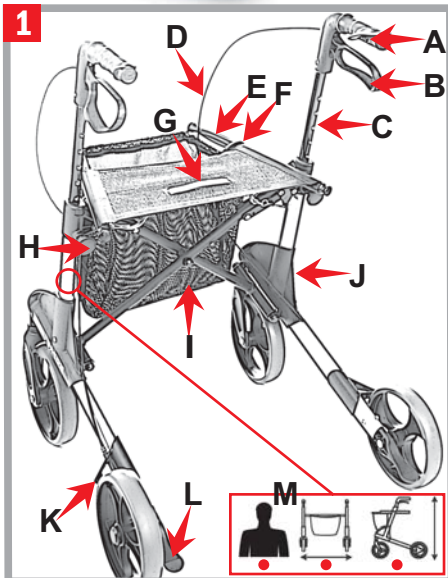



## Velkommen som bruker av et TOPRO HJELPEMIDDEL

Alle TOPRO Hjelpemidler er utviklet, designet og fremstilt i Norge. Avansert produksjonsutstyr, kvalitets- og miljøsikring gir stor nøyaktighet og maksimal kvalitet i alle ledd av produksjonen.

Produktet er samsvarsvurdert iht. 93/42/EØF-direktiv om medisinsk utstyr.

Meld fra umiddelbart til din hjelpemiddelsentral eller forhandler hvis produktet er skadet ved mottak.

### Garanti

TOPRO TROJA er garantert fri for feil og mangler i 5 år. Unntatt er skader forårsaket av feil bruk og deler som utsettes for naturlig slitasje (f.eks. bremsekloss, bremsevaier, hjul, sete og håndtak).

Reparasjoner i garantitiden skal henvises til din hjelpemiddelsentral eller forhandler.

**De røde nummererte feltene nedenfor refererer til nummererte illustrasjoner på innsiden av innbretten.**

## 1 Bli kjent med ditt TOPRO HJELPEMIDDEL

- |                        |  |                                    |
|------------------------|--|------------------------------------|
| <b>A</b> Kjørehåndtak  | <b>E</b> Setestag                          | <b>I</b> Kurv                      |
| <b>B</b> Bremsenhendel | <b>F</b> Låsebøyle                         | <b>J</b> Sideramme                 |
| <b>C</b> Håndtaksrør   | <b>G</b> Sete med stropp for sammenfolding | <b>K</b> Bremsekloss / Kantavviser |
| <b>D</b> Bremsevaier   | <b>H</b> Låseratt for håndtak              | <b>L</b> Vippefunksjon             |
- M** Merket på innsiden av røret viser rullatorens modellbenevnelse og
- Maks brukervekt
  - Maks bredde på rullatoren
  - Maks høyde på rullatoren

### Mål og vekt

Modell/størrelse	TOPRO TROJA M	TOPRO TROJA S	TOPRO TROJA X
Farge	Mørk grå	Sølvgrå	Sølvgrå
	<b>CM</b>	<b>CM</b>	<b>CM</b>
Anbefalt brukerhøyde	150 - 200	135 - 170	125 - 160
Håndtakshøyde	78-100	67-86	63,5 - 79
Største lengde	65	65	65
Største bredde	61	61	51,5
Bredde mellom håndtakene	47	47	37
Setehøyde	62	54	52
Snudiameter	84	84	84
Diameter hjul	20	20	20
Bredde hjul	3,6	3,6	3,6
Gripedistanse kjørebremse	6,5	6,5	6,5
Høyde sammenlagt	80	74	65
Bredde sammenlagt	24	24	25
Lengde sammenlagt	66	66	66
	<b>KG</b>	<b>KG</b>	<b>KG</b>
Vekt rullator	7,4	7,1	6,6
Maks brukervekt	150	125	80

### Viktig å vite om sikkerhet før bruk

- Vær oppmerksom på klemfaren ved utfolding og sammenfolding.
- Kontroller at bremsene fungerer før hver gangs bruk, og at rullatoren går i lås i utfoldet posisjon.
- Maks brukervekt må ikke overskrides (se tabell over).
- Kurven tåler last på maks 5 kg.
- Må ikke brukes til transport av tung last eller personer.
- Rullatoren er ikke et leketøy.
- Kontroller at låseratt for høydejustering ved håndtaksrørene er godt tilskrudd.
- OBS! Hvis rullatoren blir utsatt for ekstrem temperatur kan noen deler kjennes varme eller kalde.

## 2 Viktig å vite om sikkerhet i bruk

- Ved stopp eller parkering bruk alltid parkeringsbremse, begge sider **A**
- Parkeringsbremse, begge sider, må være på før bruk av sete **A**
- Ikke bøy deg bakover eller til sidene når du sitter på setet.
- Kjørebremsene kan klemmes litt inn **B** for å bremse farten, men må ikke være i låst posisjon

når rullatoren kjøres.

- For riktig støtte og trygg gange må rullatoren holdes nær kroppen **C**
- Gå oppreist, se fremover og hold baken inn **D** da er det lettest å holde balansen.
- Ikke skyv rullatoren langt foran kroppen. Det kan medføre feilbelastning og fall.
- Pass på at ikke vide skjørt eller bukser setter seg fast mellom bremseklossen og hjulet eller vippestussen. Det kan føre til fall. Vi fraråder derfor bruk av lange vide klær.

**TOPRO TROJA er designet og godkjent for bruk ute og inne.**

## Montering / innstilling

TOPRO TROJA leveres ferdig montert. Før bruk må den foldes ut. Høyden på håndtaksrøret må tilpasses brukeren.

### 3 Utfolding / sammenfolding

Utfolding: Løsne låsebøylen på setestaget **A**. Press setestagene ned og utover **B**. Siderammene glir fra hverandre og setestagene presses ned til det høres en klikkelyd. Rullatoren er nå låst i utfoldet posisjon. Sammenfolding: Trekk i stroppen på setet **C** og press siderammene sammen. Press låsebøylen **D** over setestaget.

### 4 Senking og høydeinnstilling av håndtaksrør

Senking: Løsne låseratt **A** (ca 4-5 omdreininger). Skyv håndtaksrørene ned til de stopper **B**. Skru låseratt **A** til igjen.

Høydeinnstilling: Løsne låseratt **A** (ca 4-5 omdreininger). Juster håndtaksrøret til passende høyde og dra litt opp og ned **C** til det låses med en klikkelyd. Skru låseratt **A** godt til igjen. Juster begge håndtaksrørene til samme høyde.

**Det anbefales at kjørehåndtakene er på høyde med brukerens håndledd når armene henger rett ned.**

### 5 Høydeinnstilling med minne

Når rullatoren har vært transportert eller lagret er det ved bruk av minnefunksjonen enkelt å finne igjen riktig høyde på håndtaksrøret. Bestem høyden på kjørehåndtakene. Tell antall hull som er synlige bak på håndtaksrøret. Skru låseratt **A** helt ut. Dra håndtaksrøret **B** helt ut av siderammen. Festestykket **C** vil følge røret ut. Skyv festestykket **C** på røret **B** slik at det over festestykket er igjen riktig antall hull. Fest hukommelsesstykket **D** i første ledige hull under festestykket **C**. Skyv håndtaksrøret **B** ned i siderammen slik at festestykket **C** faller på plass i plaststykket **E** på toppen av rammerøret. Sett låseratt **A** på plass og skru det ca. halvt inn. Dra kjørehåndtaket **F** opp til det stopper og skru låserattet **A** godt til. Nå vil en automatisk finne igjen den forhåndsinnstilte høyden ved å dra kjørehåndtakene fra nedsenket posisjon og oppover til de stopper.

### 6 Innstilling / kontroll og vedlikehold av brems

Innstilling/kontroll: Løsne låsemutter **A** ved bremsen. Stram bremsevaieren **B** med justeringsskruen **C**. Juster begge bremseklosser slik at avstanden til hjulbanen blir ca. 2 mm **D**. Bremsene må ikke være så stramme at de presses inn i dekkenes gummi når parkeringsbremsen er på. Vedlikehold: Rengjør jevnlig bremsekloss **E** og bremsefjær **F**. Hjulene kan skiftes ved feil eller slitasje.

### 2 Bruk av brems

Kontroller at bremsene fungerer før hver tur. Hver av bremsehendlene **A** virker på hvert sitt bakhjul. Rullatorens hjul har dekk i en spesiell, myk gummikvalitet som gir optimale bremseegenskaper på glatte gulv. Feil bruk kan medføre utrygge situasjoner og skader på rullatoren: **Rullatoren skal ikke kjøres eller skyves med makt når kjørebremse er klemt inn eller når hjulene er helt eller delvis låst av parkeringsbrems.** Dette betegnes som uriktig bruk og kan medføre slitasje som gjør dekkenes og bremsenes egenskaper dårligere.

Parkeringsbrems: Skyv begge bremsehendlene **A** nedover til de låses. Begge bakhjul er nå låst. Klem begge bremsehendlene oppover for å oppheve parkeringsbremsen. Kjørebremse: Klem begge bremsehendlene **B** oppover for å bremse farten. **Må ikke brukes kontinuerlig mens rullatoren kjøres.**

### 7 Sete og kurv

Før bruk av setet **A** må parkeringsbrems aktiveres. Skyv begge bremsehendlene **B** nedover til de låses. Begge bakhjul er nå låst. Sitt med ryggen til kurven **C**. Kurven **D** tåler frakt av varer på opp til 5 kg. Kurven kan taes av og vaskes separat og skånsomt (håndvask 40°C).

## 8 Kantavviser og vippefunksjon

Kantavviser: Bremsseklossen **A** som er foran bakhjulene hindrer at bakhjulet blir hengende fast på utstikkende hjørner, dørkarmer og lignende.  
Vippefunksjon: Trå på vippefunksjonen **B** som sitter på festet for bakhjul. Vipp rullatoren over terskler, kanter og lignende.

## 9 Bæring av rullatoren

Rullatoren skal ikke bæres i stroppen på setet eller i bremsewirene. Slå sammen rullatoren som vist på illustrasjonen. Rullatoren skal bæres i de samlede setestagene **A**.

### Materiale / resirkulering

Rullatoren er laget av plastbelagte aluminiumsrør, plastkoblinger og stoff av plast og polyester. De fleste deler kan resirkuleres.

### Renhold

Rullatoren kan steames, spyles og vaskes med vanlige rengjøringsmidler.

### Desinfeksjon skal kun utføres av fagpersonell

Overflaten pusses med et desinfeksjonsmiddel som inneholder 70-80% etanol. Vi fraråder bruk av klor og fenolholdige midler. *Skader og sår som evt. oppstår ved desinfeksjon utført av uautorisert personell eller etter bruk av skadelige midler kan ikke belastes produsenten.*

### Oppbevaring

Rullatoren bør oppbevares stående. Kan oppbevares utendørs, gjerne under tak.

### Ettersyn / vedlikehold

Det anbefales at generelt ettersyn og vedlikehold utføres og at punktene under sjekkes jevnlig: Rør, ramme, håndtak, håndtaksrør, bremses, hjul, sete og tilbehør.

### Hvis rullatoren ikke virker som den skal

Kontroller at rullatoren er riktig utfoldet. Sjekk at begge bremsehendler står i forventet posisjon.

### Tilbehør

For bilder, se innbrett. Ettermontert tilbehør kan påvirke stabiliteten og må brukes med forsiktighet.

	TOPRO ART.NR.	HMS ART. NR.
<b>A</b> Ryggstøtte med polstring	814726	157208
<b>B</b> Brett, ny type	814728	
<b>C</b> Antisklimatte for ny type brett	814059	
<b>D</b> Brett som legges oppå setet	814752	021924
<b>E</b> Handlekurv	814140	
<b>F</b> Veske bak, med glidelås	814046	
<b>G</b> Transportbag	814042	
<b>H</b> Krykkehoder	814025	157201
<b>I</b> Kurv for oksygenflaske (kun komprimert, ikke flytende)	814009	157202
<b>J</b> Underarmstøtter (kun for bruk på plant underlag). (M)	814829	
(S og X)	814845	
<b>K</b> Enhåndsbremse	814026	157197
<b>L</b> Lykt	814006	157204
<b>M</b> Navneskilt	814024	157206
<b>N</b> Lås	814023	157205
<b>O</b> Styrehåndtak for ledsager til for eksempel svaksynte	814014	
<b>P</b> Flaskeholder	814043	157198
<b>Q</b> Dekor-klistremerker, sett à fire merker	814144	
<b>R</b> Isbrodder for sko str.M (skostørrelse ca. 36-40)	814029	
Isbrodder for sko str.L (skostørrelse ca. 41-46)	814035	
<b>S</b> Paraply (marine)	814735	157207

Tilbehøret bestilles separat og gir mulighet for å komponere en TOPRO TROJA som passer for den enkelte brukers behov. Vi har her gjort et utvalg, kontakt TOPRO for oppdatert oversikt over tilbehør eller besøk våre hjemmesider [www.topro.no](http://www.topro.no)

Ved feil eller spørsmål, kontakt din hjelpemiddelsentral eller forhandler.

## Welcome as a user of a TOPRO PRODUCT

Every TOPRO product is developed, designed and manufactured in Norway. Due to advanced manufacturing by using the best equipment we are able to offer great accuracy and maximum quality in all levels of our production. This product conforms to the Medical Device Directive 93/42/EEC.

It is tested and approved according to ISO 11199-2:2005. On receipt of the goods please check your product, if you have any queries please contact your mobility shop or dealer immediately.

## Guarantee

TOPRO TROJA is guaranteed free of faults and defects for a period of 5 years.

An exception is if the damage is caused by incorrect use or parts that are exposed to natural wear and tear (such as e.g. brake block, brake cable, wheel, seat and handgrip).

For repairs during the guarantee period, please contact your local mobility shop or dealer.

**The red numbered squares below refer to the numbered illustrations on the inside of the cover.**

## 1 Get to know your TOPRO PRODUCT

- |                         |                                      |                                   |
|-------------------------|--------------------------------------|-----------------------------------|
| <b>A</b> Handlebar      | <b>E</b> Seat bars                   | <b>I</b> Basket                   |
| <b>B</b> Brake handle   | <b>F</b> Lock clamp                  | <b>J</b> Side frame               |
| <b>C</b> Handlebar tube | <b>G</b> Seat with strap for folding | <b>K</b> Brake block / Edge guard |
| <b>D</b> Brake wire     | <b>H</b> Lock wheel for the handle   | <b>L</b> Tilt function            |
- M** The label on the rear side of the tube under the seat shows the product name/model and
- Maximum weight of user
  - Maximum width of rollator
  - Maximum height of rollator

## Measurements

Model/size	TOPRO TROJA M		TOPRO TROJA S		TOPRO TROJA X	
Colour	Dark grey		Silver grey		Silver grey	
	CM	Inches	CM	Inches	CM	Inches
<b>Recommended user height</b>	150 - 200	4ft 11" – 6ft 4 <sup>3</sup> / <sub>8</sub> "	135 - 170	4ft 5 <sup>1</sup> / <sub>8</sub> " – 5ft 7"	125 - 160	4ft 1 <sup>1</sup> / <sub>2</sub> " – 5ft 3"
<b>Height of handles</b>	78-100	30 <sup>3</sup> / <sub>4</sub> " – 39 <sup>3</sup> / <sub>8</sub> "	67-86	26 <sup>3</sup> / <sub>8</sub> " – 33 <sup>7</sup> / <sub>8</sub> "	63 <sup>1</sup> / <sub>2</sub> - 79	25" – 31"
<b>Maximum length</b>	65	25 <sup>5</sup> / <sub>8</sub> "	65	25 <sup>5</sup> / <sub>8</sub> "	65	25 <sup>5</sup> / <sub>8</sub> "
<b>Maximum width</b>	61	24	61	24	51 <sup>1</sup> / <sub>2</sub> "	20 <sup>1</sup> / <sub>4</sub> "
<b>Width between handles</b>	47	18 <sup>1</sup> / <sub>2</sub> "	47	18 <sup>1</sup> / <sub>2</sub> "	37	14 <sup>1</sup> / <sub>2</sub> "
<b>Seat height</b>	62	24 <sup>3</sup> / <sub>8</sub> "	54	21 <sup>1</sup> / <sub>4</sub> "	52	20 <sup>1</sup> / <sub>2</sub> "
<b>Turning diameter</b>	84	33 <sup>1</sup> / <sub>8</sub> "	84	33 <sup>1</sup> / <sub>8</sub> "	84	33 <sup>1</sup> / <sub>8</sub> "
<b>Diameter wheels</b>	20	7 <sup>7</sup> / <sub>8</sub> "	20	7 <sup>7</sup> / <sub>8</sub> "	20	7 <sup>7</sup> / <sub>8</sub> "
<b>Width wheels</b>	3,6	1 <sup>3</sup> / <sub>8</sub> "	3,6	1 <sup>3</sup> / <sub>8</sub> "	3,6	1 <sup>3</sup> / <sub>8</sub> "
<b>Grip distance driving brake</b>	6,5	2 <sup>5</sup> / <sub>8</sub> "	6,5	2 <sup>5</sup> / <sub>8</sub> "	6,5	2 <sup>5</sup> / <sub>8</sub> "
<b>Height when folded</b>	80	31 <sup>1</sup> / <sub>2</sub> "	74	29 <sup>1</sup> / <sub>8</sub> "	65	25 <sup>5</sup> / <sub>8</sub> "
<b>Width when folded</b>	24	9 <sup>1</sup> / <sub>2</sub> "	24	9 <sup>1</sup> / <sub>2</sub> "	25	9 <sup>3</sup> / <sub>8</sub> "
<b>Length when folded</b>	66	26	66	26	66	26
	<b>KG</b>	<b>LBS</b>	<b>KG</b>	<b>LBS</b>	<b>KG</b>	<b>LBS</b>
<b>Weight rollator</b>	7,4	16.3	7,1	15.6	6,6	14.2
<b>Maximum weight of user</b>	150	330 (23 <sup>1</sup> / <sub>2</sub> stone)	125	274 (19 <sup>1</sup> / <sub>2</sub> stone)	80	176 (12 <sup>1</sup> / <sub>2</sub> stone)

## Important to know about safety before use

- Take care when folding and unfolding, do not trap your fingers.
- Check the brakes every time before use, and that the rollator locks into position when opened.
- Not to be used by persons over maximum user weight (see table).
- The basket has a max load of 5 kg.
- Do not use to transport heavy loads or persons.
- The rollator is not a toy.
- Make sure that the lock wheel for height adjustment for the handles is locked tight.
- Be aware! Some parts of the rollator might feel hot or cold when exposed to extreme temperatures.

## 2 Important to know about safety when in use

- When stationary or parked, always use the parking brakes on both sides **A**

- Before sitting on the seat, make sure the parking brakes on both sides are in the locked position **A**
- Do not lean or bend sideways or over the back of the rollator whilst in the seated position.
- The driving brakes can be held in a little **B** to reduce speed, but must not be in locked position when the rollator is in motion.
- To give the right support and a safety, make sure the rollator is kept as close to your body as possible **C**
- Walk straight, look forward and hold your backside in **D**. That is the easiest way to keep your balance.
- Do not push the rollator too far from your body as this can cause unnecessary strain and you could fall.
- Be careful of flared skirts and trousers as they could get caught between the brake block and wheel, which could lead to falling. We therefore recommend not wearing flared/wide clothing.

**TOPRO TROJA is designed and approved to be used both in and outdoors.**

## Assembling / adjusting

TOPRO TROJA is delivered assembled. Before use, you must unfold the rollator. The height of the handlebar tubes will then need adjusting to suit the users needs.

### 3 Unfolding / folding

Unfolding: Loosen the lock clamp that is over the seat bars **A**. Press the seat bars down and out **B**. The side frames will slide apart. Press down the seat bars. You will hear a clicking sound. The rollator is now locked in its open position.

Folding: Pull the strap on the seat **C** and press the side frames together. Lock the clamp **D** over the seat bars.

### 4 Lowering and height adjusting of the handles

Lowering: Unscrew the lock wheel for the brake handles **A** (approx. 4-5 turns). Push the handlebar tubes down until they stop **B**. Tighten the lock **A** again.

Height adjusting: Unscrew the lock for the brake handles **A** (approx. 4-5 turns). Adjust the handlebar tubes to a suitable height then pull them slightly up and down **C** until you hear a clicking sound. Tighten the lock **A** again. Adjust both handlebars to the same height.

**It is recommended that the handlebars should be at the same height as your wrists when your arms are hanging along side your body.**

### 5 Height adjustment using the memory function

You have the opportunity to set the height of the handles at a standard setting fitting to your height so that you easily can find the same height again. This can be necessary when the rollator is being transported or stored as compact as possible. Decide the height of the handlebars. Count visible holes at the back of the handlebar tubes. Unscrew the lock wheel **A**. Pull the tube **B** out of the frame. The attached part **C** will now follow the handlebar tube. Move the attached part **C** on the tube **B** so there are equal holes as counted earlier. Fit the memory chip **D** on the handlebar tube in the first available hole under the attached part **C**. Push the handlebar tube **B** down and into the side frame **E** until the attached part is locked. Screw the lock wheel **A** half in. Pull the handlebars **F** up until they stop, then tighten the lock wheel **A** properly. From now on, when the handlebars are in the lowest position, they will stop in the preset position automatically when pulled up.

### 6 Adjusting / checking and maintaining the brakes

Adjusting / checking: Loosen the nut **A** beside the brake. Tighten the brake wire **B** with the adjustment screw **C**. Adjust both brake blocks so the distance to the wheel surface is approximately 2 mm **D**. Make sure the brakes are not adjusted too tight and pressing into the rubber when the parking brake is on.

Maintaining: Clean the brake block **E** and the brake spring **F** frequently. The wheels can be changed if they are worn out or damaged.

### 2 Using the brakes

Make sure the brakes work before each trip. Each brake handle **A** works on each of the rear wheels.

The rollator wheels are made of a special soft rubber which gives an optimal braking capacity on slippery floor.

Wrong use can cause unsafe situations and damage to the rollator: **The rollator must not be driven or pushed with force when the parking brakes are on or when the wheels are partly locked using the brakes. This indicates incorrect use and can cause wear and tear which makes the tires and brake quality weaker.**

*Parking brakes:* Push both brake handles **A** down until they lock. Both rear wheels are now locked. Squeeze both brake handles upwards to release the parking brakes. *Driving brakes:* Pull both brake handles **B** upwards to reduce speed. **Do not use continuously while the rollator is in motion.**



## 7 Seat and basket

The parking brakes must be on before using the seat **A**. Push both brake handles **B** downwards until they lock. Both rear wheels are now locked. Sit with your back towards the basket **C**. The basket **D** can carry goods up to 5 kg. It can be removed and washed separately and gently (handwash 40°C).

## 8 Edge guard and tilt function

Edge guard: The brake blocks **A** which are in front of the rear wheels prevent the rear wheels from catching on corners, door frames etc.

Tilt function: To use the tilt function use the front of the foot and press down on the tilt pedal **B** which is beside the rear wheel. This helps to tilt the rollator over thresholds, edges etc.

### Material / recycling

The rollator is made of plastic coated aluminium pipes, plastic couplings and material of plastic and polyester. Most parts can be recycled.

### Cleaning

The rollator can be steamed, hosed and washed with normal household detergents.

### Disinfection must only be carried out by trained personnel

The surface must be cleaned with a disinfection that contains 70-80% ethanol. We advise against disinfection that contains chlorine and phenol. *The manufacturer can not be held responsible for any damage or wounds that might occur by the use of harmful disinfection or disinfection carried out by unauthorized personnel.*

### Storage

The rollator should be stored in an upright position. It can be stored in and outside, if stored outside then under cover.

## 9 Carrying the rollator

The rollator must not be carried by the seat strap or the brake wires. Fold the rollator together as shown on the illustration. Carry the rollator by the folded seat bars **A**.

### Inspection / Maintenance

It is recommended that general inspection and maintenance is carried out and that the items below are checked on a regular basis: Tubes and frame, handlebars and handlebar tubes, brakes, wheels, seat and accessories.

### If the rollator does not work properly

Make sure the rollator is unfolded correctly and that both brake handles are in expected position.

### Accessories

For pictures and TOPRO article numbers see the inside of the cover. Accessories mounted on the rollator may influence stability, we therefore advise you to use them carefully.

**A** Back support with padding

**B** Tray (new)

**C** Anti slide mat for tray (new type)

**D** Tray that can be put on the seat

**E** Shopping bag

**F** Rear bag with zipper

**G** Transport bag

**H** Crutch holder

**I** Basket for oxygen bottle (only compressed, not liquid)

**J** Forearm supports (for use inside on plain foundation)

**K** One-handed brake

**L** Lamp

**M** Nameplate

**N** Lock

**O** Guiding handle for e.g. visually impaired

**P** Bottle holder

**Q** Flower stickers, set with 4 stickers

**R** Ice spurs for shoes size M and L

**S** Umbrella, dark blue (not for sale in Germany)

The accessories are to be ordered separately to give the possibility to compose a TOPRO TROJA that suits the individual users need. Contact your mobility shop, dealer or TOPRO for an updated overview of the accessories, or visit our homepage [www.topro.no](http://www.topro.no)

**In case of faults or questions please contact your mobility shop or dealer.**

## Wir begrüßen Sie als Nutzer eines TOPRO HILFSMITTELS

Alle TOPRO Hilfsmittel werden in Norwegen entwickelt, designed und hergestellt.

Mit neuester Produktions-, Qualitäts- und Umweltsicherung erreichen wir ein hohes Maß an Genauigkeit und optimaler Qualität in allen Bereichen der Produktion. Dieses Produkt ist konform mit der EG-Richtlinie 93/42/EWG für Medizinprodukte. Sollten Sie einen Schaden entdecken, wenden Sie sich bitte umgehend an Ihren zuständigen Fachhändler / Sanitätshaus. Bitte registrieren Sie Ihr Produkt unter [www.topro.de](http://www.topro.de)

### Garantie

TOPRO TROJA hat 5 Jahre Garantie. Ausgenommen von der Garantie sind Montageaufwand, natürlicher Verschleiß und Schäden, die durch unsachgemässen Gebrauch entstanden sind.

Als Verschleißteile sind z.B. Bremsklotz, Bremsseil, Rad, Sitznetz und Handgriff zu verstehen. Für Reparaturen in der Garantiezeit wenden Sie sich bitte an Ihren Fachhändler / Sanitätshaus.

**Beachten Sie bitte die Darstellungen auf der Innenseite der Bedienungsanleitung. Die Zahlen in den roten Kästchen sind identisch mit den Nummern in der Illustration.**

## 1 Lernen Sie Ihr TOPRO HILFSMITTEL kennen

- |   |  |                                      |
|---|--|--------------------------------------|
| <b>A</b> Handgriff  | <b>E</b> Seitenstangen                                   | <b>I</b> Korb                        |
| <b>B</b> Bremshebel   | <b>F</b> Verriegelung                                    | <b>J</b> Seitenrahmen                |
| <b>C</b> Handgriffrohr  | <b>G</b> Sitzfläche mit Greifschnur für Klappmechanismus | <b>K</b> Bremsklotz / Kantenabweiser |
| <b>D</b> Bremsseil  | <b>H</b> Sternschraube zur Einstellung der Griffhöhe     | <b>L</b> Ankipphilfe                 |
| <b>M</b> Der Aufkleber auf der Rückseite des Rahmens zeigt den Produktnamen/ das Model sowie  |  |                                      |
| <ul style="list-style-type: none"> <li>● Maximales Nutzergewicht</li> <li>● Maximale Breite des Rollators</li> <li>● Maximale Höhe des Rollators</li> </ul> |  |                                      |

### Abmessungen

Modelle/Größe	TOPRO TROJA M	TOPRO TROJA S	TOPRO TROJA X
Farbe	Dunkelgrau	Silbergrau	Silbergrau
	<b>CM</b>	<b>CM</b>	<b>CM</b>
Empfohlene Körpergröße	150 - 200	135 - 170	125 - 160
Höhe der Handgriffe	78 - 100	67 - 86	63,5 - 79
Größte Länge	65	65	65
Größte Breite	61	61	51,5
Breite zwischen den Handgriffen	47	47	37
Sitzhöhe	62	54	52
Drehdurchmesser	84	84	84
Durchmesser Vorder-/Hinterrad	20	20	20
Breite Vorder-/Hinterrad	3,6	3,6	3,6
Abstand Fahrbremse	6,5	6,5	6,5
Höhe zusammengeklappt	80	74	65
Breite zusammengeklappt	24	24	25
Länge zusammengeklappt	66	66	66
	<b>KG</b>	<b>KG</b>	<b>KG</b>
Gewicht Rollator	7,4	7,1	6,6
Max. Benutzergewicht	150	125	80

### Sicherheitshinweise vor dem Gebrauch

- Achtung: Beim Auseinander- und Zusammenfallen besteht Klemm- und Quetschgefahr.
- Prüfen Sie vor jeder Inbetriebnahme die einwandfreie Funktion der Bremsen und das sichere Einrasten der Faltfunktion.
- Darf nicht von Personen über max. Körpergewicht lt. Tabelle benutzt werden.
- Der Korb kann bis zu 5 kg belastet werden.
- Nicht für den Transport schwerer Lasten oder Personen geeignet.
- Der Rollator ist kein Spielzeug.
- Prüfen Sie, dass die Sternschrauben zur Höheneinstellung der Handgriffe gut festgeschraubt sind.
- Achtung: Einige Teile des Rollators können sich bei extremen Außentemperaturen warm oder kalt anfühlen.

## 2 Sicherheitshinweise beim Gebrauch

- Beim Anhalten oder Parken immer die Standbremse auf beiden Seiten benutzen **A**
- Die Standbremsen auf beiden Seiten müssen bei Nutzung des Sitzes gedrückt werden **A**
- Es ist nicht erlaubt, sich auf dem Troja sitzend nach hinten oder seitwärts zu lehnen oder aber nach hinten unten zu beugen.

- Die Fahrbremse kann etwas nach oben gezogen werden **B** um die Geschwindigkeit zu verringern. Achtung: Während des Gehens sollte nicht die Standbremse genutzt oder die Fahrbremsen permanent gezogen werden.
- Für eine gute Stütze und einen sicheren Gang muss der Rollator dicht am Körper gehalten werden **C**
- Ein aufrechter Gang und den Blick vorwärts gerichtet, hilft die Balance zu halten **D**
- Den Rollator nicht weit vor sich her schieben, da dann die Gefahr für eine falsche Belastung besteht und die Sturzgefahr erhöht ist - stets im Rollator laufen.
- Achten Sie stets darauf, dass sich ihre Hose/ ihr Rock nicht zwischen Bremsklotz und Rad beim Bremsen oder an der Ankipphilfe einklemmt. Es besteht sonst Sturzgefahr. Wir empfehlen deshalb auf das Tragen von weiter und langer Kleidung zu verzichten.

**TOPRO TROJA ist für den Gebrauch drinnen und draußen designed und geprüft.**

## Montage / Einstellung

TOPRO TROJA wird standardmäßig komplett montiert geliefert. Er muss vor dem Gebrauch lediglich auseinander gefaltet und auf die Handgriffhöhe des Nutzers angepasst werden.

### 3 Auseinanderfalten / Zusammenfalten

Auseinanderfalten: Die Verriegelung an den Seitenstangen lösen **A**. Die Seitenstangen nach unten und außen schieben **B**. Die Seitenrahmen gleiten nun auseinander. Die Seitenstangen nach unten drücken bis ein hörbarer >Klick< erfolgt. Der Rollator ist nun in der entfalteten Position eingerastet.

Zusammenfalten: Die Greifsnur in der Mitte des Sitzes **C** nach oben ziehen und die Seitenstangen zusammen drücken. Die Verriegelung **D** wieder schließen.

### 4 Einschieben und Höheneinstellung der Handgriffe

Einschieben: Die Sternschrauben **A** lösen (etwa 3-4 Umdrehungen) und die Handgriffe bis zum Anschlag in die Rahmenrohre schieben **B**. Die Sternschrauben **A** wieder festschrauben.

Höheneinstellung: Die Sternschrauben **A** lösen (etwa 3-4 Umdrehungen). Die Handgriffe in der gewünschten Höhe justieren und ein wenig hoch und runter bewegen **C** bis ein Einrasten mit einem >Klick< erfolgt. Die Sternschraube **A** wieder gut festschrauben. Beide Handgriffe auf gleicher Höhe justieren.

**Es wird empfohlen, die Handgriffe auf Handgelenkshöhe bei hängendem Arm und aufrechtem Stand einzustellen.**

### 5 Höheneinstellung mit Memoryfunktion

Wenn der Rollator transportiert oder gelagert wurde, ist ein automatisches Wiederfinden der einmal vorgenommenen Höheneinstellung durch die Memoryfunktion möglich. Zunächst die optimale Höhe der Handgriffe bestimmen. Dann die sichtbaren Rasterlöcher am Handgriffrohr zählen. Die Sternschraube **A** ganz herauserschrauben. Das Handgriffrohr **B** ganz aus dem Rahmenrohr herausziehen. Das Befestigungsstück **C** folgt mit dem Rahmenrohr. Das Befestigungsstück **C** in eine Position schieben, dass darüber genau so viele Rasterlöcher frei sind, wie vorher ausgezählt. Den Memorystick **D** im ersten Rasterloch unter dem Befestigungsstück **C** anbringen. Schieben Sie das Handgriffrohr **B** in das Rahmenrohr, so dass das Befestigungsstück **C** sich in dem Kunststoffteil **E** am oberen Rahmenrohr verschließt. Die Sternschraube **A** wieder anbringen und auf ca. halber Einschubtiefe festschrauben. Die Handgriffe **F** bis zum Anschlag hochziehen und die Sternschraube **A** fest anschrauben. Wenn Sie jetzt die Handgriffe ganz nach unten schieben und wieder hochziehen, wird automatisch die vorher eingestellte Höhe erreicht.

### 6 Einstellung / Kontrolle und Wartung der Bremsen

Einstellung / Kontrolle: Die Kontermutter **A** an der Bremse lösen. Danach das Bremsseil **B** mit der Justierschraube **C** einjustieren. Justieren Sie beide Bremsklötze so, dass der Abstand zu der Radoberfläche ca. 2 mm beträgt **D**. Die Bremsen sollen nicht so stramm eingestellt sein, dass sie sich in das Gummi der Radoberfläche pressen, wenn die Standbremse eingestellt ist. Wartung: Reinigen Sie regelmäßig die Bremsklötze **E** und Bremsfedern **F**. Die Räder können bei Mängel oder Verschleiß ausgewechselt werden.

### 2 Gebrauch der Bremsen

Prüfen Sie vor jeder Inbetriebnahme die einwandfreie Funktion der Bremsen. Jede der Bremshebel **A** bremst das entsprechende Hinterrad. Die Räder des Rollators haben eine Radbahn mit einer besonders weichen Gummiqualität, die optimale Bremseigenschaften auf glattem Boden geben.

Unschlaggemässer Gebrauch kann unsichere Situationen herbeiführen und Schäden am Rollator verursachen:

**Der Rollator soll nicht mit Gewalt gefahren oder geschoben werden, wenn die Fahrbremsen fest angezogen sind oder die Räder durch die Standbremse blockiert sind. Dieses bezeichnet unsachgemässen Gebrauch und verursacht den Verschleiß der Radbahn und der Bremseffekt wird schlechter.**

**Standbremse:** Drücken Sie beide Bremshebel **A** nach unten bis diese einrasten. Beide Hinterräder sind jetzt blockiert. Ziehen Sie beide Bremshebel nach oben, um die Standbremse aufzuheben. **Fahrbremse:**

Ziehen Sie beide Bremshebel **B** nach oben, um den Rollator zu bremsen. **Diese Bremsen sind NICHT geeignet für ein permanentes „Anbremsen“ während der Nutzung.**

## 7 Sitzfläche und Korb

Vor dem Gebrauch des Sitzes **A** beide Bremsgriffe **B** nach unten drücken bis diese einrasten. Beide Hinterräder sind jetzt blockiert. Die Sitzposition mit dem Rücken zum Korb einnehmen **C**. Der Korb **D** darf mit maximal 5 kg belastet werden. Er kann abgenommen und separat und schonend gewaschen werden (Handwäsche 40°C).

## 8 Kantenabweiser und Ankipphilfe

Kantenabweiser: Die Kantenabweiser **A**, die sich vor den Hinterrädern befinden, verhindern ein Hängenbleiben an vorstehenden Kanten, Türrahmen oder ähnlichem.

Ankipphilfe: Treten Sie auf die Ankipphilfe **B**, welche sich an der Befestigung des Hinterrades befindet. Sie können nun Schwellen, Kanten oder ähnliches überwinden.

## Material / Wiederverwertung

Der Rollator besteht aus kunststoffbelegten Aluminiumrohren, Kunststoffverbindungen sowie aus Kunststoff und Polyester. Die meisten Teile können recycelt werden.

## Reinigung

Der Rollator kann abgespült, abgespritzt und mit allen handelsüblichen Reinigungsmitteln gereinigt werden.

## Desinfektion unterliegt autorisiertem Fachpersonal

Die Oberfläche des Rollators kann mit einem Desinfektionsmittel abgewischt werden, das 70-80% Ethanol enthält. Von dem Gebrauch eines chlor- und phenolhaltigen Desinfektionsmittels wird abgeraten. *Schäden und Verletzungen, die durch unsachgemäße Handhabung durch unautorisierte Personen entstehen oder durch den Gebrauch von schädlichen Mitteln, unterliegen nicht der Haftung des Herstellers.*

## Aufbewahrung

Der Rollator sollte stehend aufbewahrt werden. Er kann auch draußen abgestellt werden, dann am besten geschützt unter einem Dach.

## 9 Tragen des Rollators

Falten Sie den Rollator wie auf der Abbildung dargestellt zusammen und tragen Sie ihn an den beiden Seitenstangen **A**. Der Rollator soll NICHT an der Greifsnur am Sitz oder den Bremsseilen getragen werden.

## Kontrolle / Wartung

Wir empfehlen, dass eine generelle Kontrolle und Wartung der unten aufgeführten Punkte regelmäßig durchgeführt wird: Rollatorrahmen, Handgriff und Handgriffrohr, Bremsen, Räder, Sitz und Zubehör.

## Wenn der Rollator nicht funktioniert wie er soll

Kontrollieren Sie, ob der Rollator richtig entfaltet ist. Untersuchen Sie, ob beide Bremshebel in der gewünschten Position sind.

## Zubehör

Auf der Innenseite der Abdeckung finden Sie Darstellungen und die TOPRO Artikelnummern. Am Rollator montiertes Zubehör kann die Stabilität des Rollators beeinflussen. Wir empfehlen Ihnen daher, dieses sorgfältig einzusetzen.

- |  |  |
|--|--|
| <b>A</b> Rückengurt mit Polster                                      | <b>K</b> Einhandbremse   |
| <b>B</b> Tablett (neue Version)                                      | <b>L</b> Lampe   |
| <b>C</b> Antirutsch-Matte für neues Tablett                          | <b>M</b> Namensschild  |
| <b>D</b> Tablett (auf dem Sitz anzubringen)                          | <b>N</b> Schloss   |
| <b>E</b> Einkaufstasche  | <b>O</b> Begleitpersonengriff, z.B. für Sehbinderte            |
| <b>F</b> Tasche klein  | <b>P</b> Flaschenhalter  |
| <b>G</b> Reisetasche   | <b>Q</b> Dekorsticker Blumenmuster, Satz mit 4                 |
| <b>H</b> Stockhalter   | <b>R</b> Spikes für Schuhe Größe M und L                       |
| <b>I</b> Korb für Sauerstoffflasche (nur komprimiert, nicht flüssig) | <b>S</b> <i>Der Schirm wird in Deutschland nicht verkauft.</i> |
| <b>J</b> Unterarmauflagen (nur auf flacher Ebene zu benutzen)        |  |

Die Zubehöre müssen separat bestellt werden und ermöglicht, den TOPRO TROJA individuell zu gestalten und den Bedürfnissen der Nutzer anzupassen. Kontaktieren Sie Ihren Fachhändler/Ihr Sanitätshaus oder TOPRO für die neueste Übersicht, oder sehen Sie [www.topro.de](http://www.topro.de)

**Bei Mängeln oder Fragen wenden Sie sich bitte an Ihren Fachhändler / Ihr Sanitätshaus.**



## Bienvenue comme utilisateur d'un produit TOPRO

Les produits Topro sont développés, conçus et fabriqués en Norvège. Des équipements de production de qualité, la qualité et la sécurité de l'environnement apportent une grande précision et une qualité maximale à tous les niveaux de production. Troja est déclaré conforme à la Directive des Dispositifs Médicaux 93/42/EEC. Il a été testé selon la norme ISO 11199-2:2005. Si Troja arrive endommagé, prévenez immédiatement votre revendeur.

## Garantie

TOPRO TROJA est garantie 5 ans contre tout défaut de fabrication.

Tout dommage causé par une utilisation abusive, ou toute pièce exposée à une usure naturelle (par exemple le bloc de frein, la roue, le siège ou la poignée) sont exclus de la garantie.

Pour toute réparation durant la période de garantie, prière de contacter votre revendeur.

**Les pavés numérotés ci dessous se réfèrent aux illustrations numérotées à l'intérieur de la couverture.**

## 1 Apprendre à connaître votre déambulateur Troja

- |                          |   |  |
|--------------------------|---|--|
| <b>A</b> Poignées        | <b>E</b> Barres de maintien du siège      | <b>I</b> Panier                              |
| <b>B</b> Frein à main    | <b>F</b> Pince de verrouillage            | <b>J</b> Coté du châssis                     |
| <b>C</b> Tube de poignée | <b>G</b> Sangle de pliage du siège        | <b>K</b> Bloc de frein /protection des roues |
| <b>D</b> Câble de frein  | <b>H</b> Molette de blocage de la poignée | <b>L</b> Pédale monte trottoir               |
- M** L'étiquette à l'arrière du tube indique le nom du modèle ainsi que
- Poids maximum de l'utilisateur
  - Pargeur maximum du déambulateur
  - Hauteur maximum du déambulateur

## Dimensions

Modèle/ Taille	TOPRO TROJA M		TOPRO TROJA S		TOPRO TROJA X	
	Gris foncé		Gris argent		Gris argent	
Couleur	CM	Inches	CM	Inches	CM	Inches
Stature de l'utilisateur	150 - 200	4ft 11" – 6ft 4 <sup>3</sup> / <sub>8</sub> "	135 - 170	4ft 5 <sup>1</sup> / <sub>8</sub> " – 5ft 7"	125 - 160	4ft 1 <sup>1</sup> / <sub>2</sub> " – 5ft 3"
Hauteur de poignées	78-100	30 <sup>3</sup> / <sub>4</sub> " – 39 <sup>3</sup> / <sub>8</sub> "	67-86	26 <sup>3</sup> / <sub>8</sub> " – 33 <sup>1</sup> / <sub>8</sub> "	63 <sup>1</sup> / <sub>2</sub> - 79	25" – 31"
Longueur maximum	65	25 <sup>5</sup> / <sub>8</sub> "	65	25 <sup>5</sup> / <sub>8</sub> "	65	25 <sup>5</sup> / <sub>8</sub> "
Largeur maximum	61	24	61	24	51 <sup>1</sup> / <sub>2</sub> "	20 <sup>1</sup> / <sub>4</sub> "
Largeur entre les poignées	47	18 <sup>1</sup> / <sub>2</sub> "	47	18 <sup>1</sup> / <sub>2</sub> "	37	14 <sup>1</sup> / <sub>2</sub> "
Hauteur d'assise	62	24 <sup>3</sup> / <sub>8</sub> "	54	21 <sup>1</sup> / <sub>4</sub> "	52	20 <sup>1</sup> / <sub>2</sub> "
Diamètre de rotation	84	33 <sup>1</sup> / <sub>8</sub> "	84	33 <sup>1</sup> / <sub>8</sub> "	84	33 <sup>1</sup> / <sub>8</sub> "
Diamètre des roues	20	7 <sup>1</sup> / <sub>8</sub> "	20	7 <sup>1</sup> / <sub>8</sub> "	20	7 <sup>1</sup> / <sub>8</sub> "
Largeur des roues	3,6	1 <sup>3</sup> / <sub>8</sub> "	3,6	1 <sup>3</sup> / <sub>8</sub> "	3,6	1 <sup>3</sup> / <sub>8</sub> "
Course de la poignée de frein	6,5	2 <sup>5</sup> / <sub>8</sub> "	6,5	2 <sup>5</sup> / <sub>8</sub> "	6,5	2 <sup>5</sup> / <sub>8</sub> "
Hauteur plié	80	31 <sup>1</sup> / <sub>2</sub> "	74	29 <sup>1</sup> / <sub>8</sub> "	65	25 <sup>5</sup> / <sub>8</sub> "
Largeur plié	24	9 <sup>1</sup> / <sub>2</sub> "	24	9 <sup>1</sup> / <sub>2</sub> "	25	9 <sup>3</sup> / <sub>8</sub> "
Longueur plié	66	26	66	26	66	26
	<b>KG</b>	<b>LBS</b>	<b>KG</b>	<b>LBS</b>	<b>KG</b>	<b>LBS</b>
Poids du déambulateur	7,4	16.3	7,1	15.6	6,6	14.2
Poids maximum de l'utilisateur	150	330 (23 <sup>1</sup> / <sub>2</sub> stone)	125	274 (19 <sup>1</sup> / <sub>2</sub> stone)	80	176 (12 <sup>1</sup> / <sub>2</sub> stone)

## Important à savoir sur la sécurité avant utilisation

- Lors du pliage ou dépliage prenez garde à vos doigts.
- Avant chaque utilisation, vérifiez systématiquement les freins ainsi que le blocage en position dépliée du déambulateur.
- Ne doit pas être utilisé par une personne de poids dépassant la charge maximale (voir le tableau).
- La charge maximum du panier est de 5 kg.
- Ne pas utiliser pour transporter des charges ou des personnes lourdes.
- Le déambulateur n'est pas un jouet.
- S'assurer que la molette de verrouillage du réglage en hauteur des poignées est fermement serrée.
- À savoir : certaines parties du déambulateur peuvent donner une sensation de froid ou de chaud si ce dernier est exposé à des températures extrêmes.

## 2 Important à savoir sur la sécurité durant l'utilisation

- Lorsque vous vous arrêtez ou stationnez, toujours actionner les freins de stationnement des 2 cotés **A**
- Avant de s'asseoir, s'assurer que les freins de stationnement sont bien enclenchés des 2 cotés **A**

- Pour des raisons de sécurité, ne pas se pencher ou s'appuyer sur un côté ou le dossier du déambulateur roulant en position assise.
- Le frein de conduite peut être légèrement maintenu **B** pour réduire la vitesse, mais ne doit pas être en position verrouillée lorsque le déambulateur est en mouvement.
- Pour un appui convenable et une déambulation en toute sécurité, s'assurer que le déambulateur est maintenu le plus près possible de votre corps **C**.
- Marchez tout droit, regardez vers l'avant et tenez votre dos comme en **D** qui est le moyen le plus simple pour garder votre équilibre.
- Ne pas pousser le déambulateur trop loin de votre corps, afin d'éviter tout effort inutile ainsi que le risque de chute.
- Attention au risque de prendre les jupes longues et pantalons larges entre la roue et le bloc frein, ceci pouvant entraîner la chute. C'est pourquoi il est recommandé de ne pas porter de vêtements amples et évasés.

**TOPRO TROJA est conçu et agréé pour une utilisation en intérieur et en extérieur.**

## Assemblage / réglage

TOPRO TROJA est livré assemblé. Avant utilisation, le déambulateur doit être déplié. La hauteur des poignées de poussée doit être réglée en fonction de l'utilisateur.

### 3 Dépliage / pliage

Dépliage : desserrer le crochet qui est au dessus des barres du siège **A**. Appuyer vers le bas et vers l'extérieur sur les barres du siège **B**. Les cotés du châssis glissent de chaque côté. Appuyer sur les barres de siège vers le bas. Vous entendez un clic sonore. Le déambulateur est maintenant verrouillé en position dépliée.

Pliage: tirez la sangle placée sur le siège **C** et rassembler les 2 cotés du châssis. Verrouiller avec le crochet **D** par dessus les barres du siège.

### 4 Abaissement et réglage en hauteur des poignées

Abaissement: De chaque côté, dévisser la molette de blocage de la poignée **A** (+/- 4-5 tours).

Appuyer sur la poignée vers le bas jusqu'à son blocage **B**. resserrer la molette **A**.

Réglage en hauteur: De chaque côté, dévisser la molette de blocage de la poignée **A** (+/- 4-5 tours). Régler les tubes des poignées jusqu'à la hauteur souhaitée puis les tirer légèrement vers le haut et vers le bas **C** jusqu'à entendre un clic sonore. Resserrer la molette **A**. régler les 2 poignées à la même hauteur.

**Il est recommandé de régler la hauteur des poignées à la hauteur des poignets de l'utilisateur ayant les bras ballants des 2 cotés du corps.**

### 5 Réglage de la hauteur et utilisation de la fonction mémoire

Vous avez la possibilité de régler la hauteur des poignées comme une norme de sorte que vous pourrez facilement trouver la hauteur une fois que vous l'avez fixée. Cela peut être nécessaire lorsque le déambulateur est transporté ou rangé de manière à être aussi compact que possible. Décidez la hauteur du guidon. Comptez les trous visibles à l'arrière des tubes des poignées, dévisser la molette **A**. Tirez le tube **B** hors du châssis. La partie **C** suit le tube de la poignée. Déplacez la partie **C** sur le tube **B** pour qu'il y ait le nombre de trous souhaités. Placer la goupille de mémoire **D** dans le tube de la poignée dans le premier trou se trouvant sous la partie **C**. Remettre le tube de la poignée **B** en poussant vers le bas dans le tube latérale du châssis **E** jusqu'à ce que l'ensemble soit verrouillé. Visser à moitié la molette **A**. Tirer les poignées **F** vers le haut jusqu'à ce qu'elles s'arrêtent puis resserrer correctement la molette **A**. A partir de maintenant, lorsque les poignées seront dans la position la plus basse, elles s'arrêteront dans la position, pré-réglée automatiquement lorsqu'elles seront tirées vers le haut.

### 6 Réglage / Vérification des freins

Réglage / Vérification : desserrer la molette **A** près du frein. Serrer le câble de frein **B** avec la vis de réglage de frein **C**. Régler les 2 blocs de frein de sorte que la distance à la surface des roues soit d'environ de 2 mm **D**. Assurez vous que les freins ne sont pas trop serrés et n'appuient pas trop sur le caoutchouc de la roue lorsque le frein de stationnement est enclenché.

Entretien : Nettoyer fréquemment le bloc de frein **E** et le ressort de frein **F**. Les roues peuvent être remplacées si elles sont usées ou endommagées.

### 2 Utilisation des freins

Assurez vous que les freins fonctionnent avant chaque utilisation. Chaque frein au niveau des poignées **A** fonctionne sur chacune des roues arrière.

Les roues du déambulateur sont en caoutchouc tendre ce qui donne une capacité optimale de freinage sur un sol glissant. L'utilisation incorrecte peut provoquer des situations dangereuses et/ou endommager le déambulateur : **Le déambulateur ne doit pas être poussé avec force lorsque les freins de stationnement sont enclenchés ou lorsque les roues sont partiellement bloquées par l'utilisation des freins.** Cela implique un usage incorrect qui peut causer une usure prématurée ainsi qu'une baisse de performance des pneus et des freins. *Freins de stationnement* : Appuyer vers le bas sur les 2 poignées de frein **A** jusqu'à ce qu'elles se verrouillent. Les 2 roues

arrière sont maintenant bloquées. Serrer les 2 poignées de freins vers le haut pour libérer le frein de stationnement.  
*Freins de conduite* : Serrer les 2 poignées de frein **B** vers le haut pour réduire la vitesse. **Ne pas utiliser les freins de façon continue lorsque le déambulateur est en mouvement.**

## 7 Siège et panier

Le frein de stationnement doit être enclenché avant l'utilisation du siège **A**. Poussez les 2 poignées de frein vers le bas jusqu'à leur verrouillage. Les 2 roues arrière sont maintenant bloquées. S'asseoir avec le dos vers le panier **C**. Le panier **D** peut supporter jusqu'à 5 kg. Le panier peut être retiré et lavé séparément à basse température (lavage main à 40°C)

## 8 Protection des roues et monte trottoir

Protection des roues: la forme du bloc de frein **A** placé devant les roues arrière empêche les roues arrière de se prendre dans les coins, dans les chambranles de portes etc...

Pédale monte – trottoir: appuyer avec le pied sur la pédale **B** se trouvant à côté de la roue arrière. Incliner le déambulateur pour passer des seuils, des marches, etc.

## Materiau / recyclage

Le déambulateur est composé de tubes en aluminium revêtus de plastique, de pièces de jointure en ABS, de plastique et de polyester. La plupart des pièces peuvent être recyclées.

## Nettoyage

Le déambulateur peut être nettoyé à la vapeur, arrosé, et lavé avec des détergents ménagers ordinaires.

## La désinfection ne doit être faite que par un personnel qualifié

La surface doit être nettoyée avec un désinfectant contenant 70-80% d'éthanol. Les produits contenant du chlore ou du phénol sont déconseillés.

*Le fabricant ne peut être tenu pour responsable de tout dommage ou blessure qui pourrait survenir suite à l'utilisation de détergent nocif ou à une désinfection effectuée par du personnel non autorisé.*

## Rangement

Le déambulateur doit être rangé en position verticale. Il peut être rangé à l'extérieur.

## 9 Transport du déambulateur

Le déambulateur ne doit pas être transporté par la sangle du siège ni par le câble du frein. Plier le déambulateur comme indiqué sur l'illustration. Transportez le déambulateur par les barres de maintien du siège. **A**.

## Inspection / Maintenance

Il est recommandé de d'inspecter de façon générale et d'entretenir le déambulateur, et plus particulièrement de vérifier les points suivants de manière régulière : Tubes et châssis, poignées et tubes de poignées, freins, roues, siège est accessoires.

## Si le déambulateur ne fonctionne pas correctement

Assurez vous qu'il est correctement déplié. Assurez vous que les 2 poignées de frein sont dans la position souhaitée.

## Accessoires

Voir les photos et les références des accessoires, à l'intérieur de la couverture. Les accessoires montés sur le déambulateur peuvent avoir une influence sur la stabilité de ce dernier. C'est pourquoi nous vous recommandons de les utiliser avec précautions.

- |  |   |
|--|---|
| <b>A</b> Dossier rembourré   | <b>K</b> Frein d'une seule main                   |
| <b>B</b> Nouvelle tablette   | <b>L</b> Lampe                                    |
| <b>C</b> Revêtement anti dérapant pour nouvelle tablette                       | <b>M</b> Plaque d'identité                        |
| <b>D</b> Tablette pouvant être posé sur siège                                  | <b>N</b> Cadenas                                  |
| <b>E</b> Sac à provision   | <b>O</b> Poignée-guide pour malvoyants            |
| <b>F</b> Sac postérieur avec fermeture à glissière                             | <b>P</b> Porte bouteille                          |
| <b>G</b> Sac de transport  | <b>Q</b> Jeu de 4 décalcomanis fleurs             |
| <b>H</b> Porte canne   | <b>R</b> Anti-glace pour chaussures taille M et L |
| <b>I</b> Panier pour bouteille d'oxygène (uniquement comprimé, pas liquide)    | <b>S</b> Parapluie (bleu foncé)                   |
| <b>J</b> Supports d'avant bras (à utiliser en intérieur de manière équilibrée) |   |

Les accessoires doivent être commandés séparément pour donner la possibilité de composer un Troja convenant aux besoins individuel de chaque utilisateur. Contactez votre revendeur pour avoir un aperçu de la mise à jour des accessoires ou visitez la page du site [www.cree.fr](http://www.cree.fr) ou [www.topro.no](http://www.topro.no)

**Pour tout défaut ou question, prière de contactez votre revendeur.**

## Wij heten u welkom als gebruiker van de TOPRO Rollator

Elk product van TOPRO is ontwikkeld, ontworpen en gemaakt in Noorwegen. Het geavanceerde productiemateriaal, de kwaliteit en milieuvriendelijkheid, geeft een grote nauwkeurigheid en maximum kwaliteit aan het totale productieproces. Dit product is in overeenstemming met de richtlijn Medische Hulpmiddelen 93/42/EEC. Het is getest en akkoord bevonden in overeenstemming met ISO 11199-2:2005.

Controleert u bij ontvangst van uw product deze direct. Bij enige gebreken verzoeken wij u direct contact op te nemen met uw leverende dealer.

### Garantie

TOPRO TROJA heeft een garantieperiode van 5 jaar. Voor reparaties in de garantieperiode neemt u contact op met uw leverancier. Er wordt geen garantie gegeven als de schade wordt veroorzaakt door onjuist gebruik of aan gebruik onderhevige slijtage. (zoals o.a. aan remblok, remkabel, wielen, zitje en handvatten).

**De onderstaande nummers in het rode vierkant corresponderen met de nummers zoals te zien op de binnenkant van de omslag.**

### 1 Leer uw TOPRO ROLLATOR kennen

- |                     |                               |                                   |
|---------------------|-------------------------------|-----------------------------------|
| <b>A</b> Duwhandvat | <b>E</b> Transporhandvat      | <b>I</b> Boordschappennetje       |
| <b>B</b> Remhendel  | <b>F</b> Fixatieklem          | <b>J</b> Zijframe                 |
| <b>C</b> Duwstang   | <b>G</b> Opklapkoord          | <b>K</b> Remmechaniek / stootrand |
| <b>D</b> Remkabel   | <b>H</b> Duwstang fixatieknop | <b>L</b> Drempelhulp              |
- M** Het etiket aan de achterkant van het frame geeft de produktnaam/model weer alsmede
- Maximum gebruikersgewicht
  - Maximum breedte van de rollator
  - Maximum hoogte van de rollator

### Technische gegevens

Model/maat	TOPRO TROJA M	TOPRO TROJA S	TOPRO TROJA X
<b>Kleur</b>	Donkergrijs	Lichtgrijs	Lichtgrijs
	<b>CM</b>	<b>CM</b>	<b>CM</b>
<b>Aanbevolen lengte van de gebruiker</b>	150 - 200	135 - 170	125 - 160
<b>Hoogte handgrepen</b>	78-100	67-86	63,5 - 79
<b>Maximum lengte</b>	65	65	65
<b>Maximum breedte</b>	61	61	51,5
<b>Breedte tussen de handgrepen</b>	47	47	37
<b>Zithoogte</b>	62	54	52
<b>Draai diameter</b>	84	84	84
<b>Diameter wielen</b>	20	20	20
<b>Breedte wielen</b>	3,6	3,6	3,6
<b>Grijpafstand remhendel</b>	6,5	6,5	6,5
<b>Hoogte opgevouwen</b>	80	74	65
<b>Breedte opgevouwen</b>	24	24	25
<b>Lengte opgevouwen</b>	66	66	66
	<b>KG</b>	<b>KG</b>	<b>KG</b>
<b>Gewicht rollator</b>	7,4	7,1	6,6
<b>Maximum gebruikersgewicht</b>	150	125	80

### Veiligheid voor u begint

- Let er op bij het in- en uitklappen dat uw vingers niet bekneld raken.
- Controleer altijd de remmen voor het gebruik.
- De rollator is niet geschikt voor gebruikers boven het maximum gebruikersgewicht (zie bovenstaande tabel).
- Het boordschappennetje kan met max. 5 kg belast worden.
- Gebruik de rollator niet voor zware goederen of vervoer van andere personen.
- De rollator is geen speelgoed.
- Zorg ervoor dat de duwstang fixatieknop goed vast zit.
- Waarschuwing! Sommige onderdelen van de rollator kunnen warm of koud aanvoelen wanneer deze worden blootgesteld aan extreme temperaturen.

### 2 Belangrijk om te weten bij gebruik

- Wanneer u de rollator niet gebruikt, gebruik dan altijd de parkeerremmen aan beide zijde **A**



- Zorg ervoor dat beide parkeerremmen geblokkeerd staan bij het gaan zitten of weer opstaan **A**
- Wij raden om veiligheidsredenen af om zittend op de rollator achterover te leunen of zijwaarts te buigen.
- De remmen kunnen licht ingeknepen worden **B** om snelheid te verminderen maar mogen niet voortdurend in de repositie staan tijdens het lopen.
- Zorg dat u zo dicht mogelijk bij de rollator loopt voor de juiste steun en veiligheid **C**.
- Loop recht, kijk vooruit en houdt uw rug recht **D** Dat is de makkelijkste manier om uw balans te behouden.
- Duw de rollator net te ver van u af omdat dit teveel onnodige spanning kan veroorzaken en u kunt vallen.
- Past u bij het dragen van wijde broeken of rokken op dat deze niet klem raakt tussen het remblok en het wiel. U kunt hierdoor ten val komen. Wij adviseren u daarom bij het gebruik van de rollator geen wijde kleding te dragen.

**De TOPRO TROJA is ontworpen voor binnen en buiten gebruik.**

## Assembleren / aanpassen

De TOPRO TROJA wordt gebruiksklaar afgeleverd. U hoeft hem alleen uit te pakken, uiteen te klappen en de duwhandvatten op uw hoogte in te stellen.

### 3 Uitklappen/inklappen

Uitklappen: Open de fixatieklem **A** en duw beide zitstangen tegelijkertijd naar beneden en naar buiten **B** De zijframes vouwen uit elkaar. De zitstangen moeten naar beneden geduwd worden tot deze vast zitten. U hoort een klik. De rollator is nu vergrendeld in een uitgeklapte positie.

Inklappen: Trek aan koord **C** en klap de zijframes naar elkaar toe. Fixeer de rollator doormiddel van fixatieklem **D**.

### 4 Verlagen en hoogte-verstelling van de duwhandvatten

Verlagen: Schroef de duwstang fixatieknop **A** los (4-5 slagen) en duw de duwstang naar beneden **C** het frame in. Draai de duwstang fixatieknop **A** vast.

Hoogte verstelling: Schroef de duwstang fixatieknop **A** los (4-5 slagen). Plaats de duwstangen in de gewenste hoogte en beweeg deze daarna een stukje omhoog en omlaag tot u een klik hoort. Draai de duwstang fixatieknop **A** vast. Stel beide handvatten op gelijke hoogte af.

**Het wordt aangeraden de handvatten op polshoogte af te stellen in een staande houding met afhangende armen.**

### 5 Hoogte verstelling met geheugenfunctie

U heeft de mogelijkheid de handvathoogte in te stellen als standaard afstelling, zodat u altijd automatisch uw ingestelde hoogte krijgt. Dit kan nodig zijn wanneer u de rollator vervoert of deze zo klein mogelijk opgeklapt dient te worden.

Bepaal de hoogte van de duwhandvatten. Tel de zichtbare gaten aan de achterzijde van het duwhandvat. Draai de duwstang fixatieknop **A** er volledig uit en trek de duwstang **B** uit het frame. Het vaste gedeelte **C** komt nu met het handvat uit het frame. Verplaats het vaste gedeelte zodat het aantal gewenste gaten bereikt is. Plaats het memoryblokje **D** in het gatenprofiel in het eerste gat onder het vast gedeelte **C**. Duw het duwhandvat naar beneden **E** tot het vaste gedeelte vast zit. Draai de handvat fixatieknop **A** half aan, trek de duwhandvatten **F** omhoog tot ze stoppen en draai de handvat fixatieknop volledig aan **A**.

Vanaf nu zullen de duwstangen altijd in de gewenste hoogte stoppen wanneer u deze uit het frame omhoog trekt.

### 6 Aanpassen / controleren van de remmen

Aanpassen/controleren: Draai de moer naast de rem los **A**. Breng de remkabel op spanning **B** door de stelschroef te verstellen **C** Pas beide remblokken aan zodat de afstand tot het wieloppervlak ongeveer 2mm is **D** Zorg ervoor dat de remmen niet te strak worden afgesteld waardoor ze mogelijk strak in het rubber drukken als de parkeerrem wordt gebruikt.

Onderhoud van de remmen:Maak regelmatig het remblok **G** en de remveer **H** schoon. De wielen kunnen worden vervangen als ze versleten of beschadigd zijn.

### 2 Het gebruik van de remmen

Controleer altijd de remmen voor gebruik. De remhendel **E** aan de linker en rechterzijde, remmen aan de overeenkomstige zijde op het achterwiel. De wielen zijn gemaakt van een speciaal rubber dat een optimale remcapaciteit geeft op gladde oppervlakten. Verkeerd gebruik kan onveilige situaties en schade aan de rollator veroorzaken. **De rollator mag niet met kracht worden geduwd als de remmen in parkeerrepositie staan of de remmen gedeeltelijk in werking zijn.** Dit wijst op onjuist gebruik en kan slijtage en scheuringen veroorzaken aan de rem en wielen wat de kwaliteit vermindert.. *Parkeerremmen:* Duw beide remhendels **A** naar beneden tot ze vast staan. Beide achterwielen staan nu geblokkeerd. Trek beide remhendels omhoog om de parkeerremmen weer vrij te geven.

**Remmen:** Om te remmen terwijl u rijdt, dient u de remhendels **B** op te trekken. **Gebruik de remmen niet voortdurend terwijl u zich met de rollator voortbeweegt. Dit veroorzaakt ongewenste slijtage aan de wielen.**

## 7 Zitting en netje

De parkeerremmen moeten in rempositie staan voordat u gebruik maakt van de zitting **A**. Duw beide remhendels **B** naar beneden tot ze vast staan. Beide achterwielen zijn nu geblokkeerd. De zitting geeft u de mogelijkheid te gaan zitten met uw rug naar het boodschappennetje **C**. Het boodschappennetje **D** kan belast worden tot 5 kg. Het netje kan verwijderd en schoongemaakt worden. (handwas 40gr)

## 8 Anti stootrand en drempelhulp functie

De stootrand **A** is geplaatst voor de achterwielen en voorkomt dat u blijft hangen achter de deurpost, meubels etc. Om een stoep of drempel te overbruggen, zet u uw voet op de steun **B** aan het achterwiel en duwt u uw voet naar beneden. Hierdoor zullen de voorwielen omhoog gaan en kunt u eenvoudig uw weg vervolgen.

### Materiaal/Afvoeren van de rollator

De rollator is gemaakt van aluminium, plastic en polyester. De meeste delen kunnen gerecycled worden.

### Reinigen

De rollator kan gestoomd, afgespoten en gewassen worden met normale schoonmaakmiddelen.

### Reinigen met een desinfectiemiddel dient u aan de daartoe bevoegde personen over te laten.

Voor het desinfecteren van de rollator dient u desinfectiemiddel te gebruiken dat 70 – 80 % Ethanol bevat. Wij raden u af om desinfectiemiddelen te gebruiken die chloor of fenol bevatten

*De fabrikant kan niet aansprakelijk gesteld worden indien er schade ontstaat door verkeerd reinigen, desinfecteren of reiniging uit gevoerd door onbevoegde personen.*

### Opslag

De rollator moet in staande positie worden opgeslagen. Hij kan ook buiten onder een afdak opgeslagen worden.

## 9 Het vervoeren van de rollator

De rollator dient niet te worden opgetild bij het opklapkoord of de remkabel. Vouw de rollator samen zoals getoond in de illustratie. Til de rollator op bij de opgevouwen transporthandvatten **A**.

### Inspectie / Onderhoud

Het wordt aangeraden om regelmatig een algemene inspectie en onderhoud uit te voeren op onderstaande punten: Duwstangen en frame, duwhandvatten met hendels, remmen, wielen, zitting en accessoires.

### Als de rollator niet goed functioneert

Zorg ervoor dat de rollator correct wordt geopend. Zorg ervoor dat de remhendels in de juiste positie staan.

### Accessoires

Voor afbeeldingen en artikelnummer van TOPRO zie de binnenkant van deze folder. De accessoires die zijn gemonteerd op de rollator kunnen invloed hebben op de stabiliteit, wij adviseren u dan ook om deze zorgvuldig te gebruiken.

- |   |  |
|---|--|
| <b>A</b> Verstelbare rugsteun, inclusief polstring  | <b>K</b> Eenzijdige beremming                      |
| <b>B</b> Dienblad (nieuw)   | <b>L</b> Lamp                                      |
| <b>C</b> Anti slip mat voor dienblad (nieuw type)   | <b>M</b> Naamplaatje                               |
| <b>D</b> Dienblad dat bevestigd kan worden op de zitting  | <b>N</b> Slot Opbergtas                            |
| <b>E</b> Boodschappentas  | <b>O</b> Geleidend handvat voor b.v. slechtzienden |
| <b>F</b> Tas met ritssluiting voor de achterkant van de rollator                                | <b>P</b> Fleshouder                                |
| <b>G</b> Transporttas   | <b>Q</b> Stickers met bloemen, set met 4 stickers  |
| <b>H</b> Stokhouder   | <b>R</b> Ice spurs voor schoenen                   |
| <b>I</b> Zuurstoffleshouder (alleen samen geperste zuurstof)                                    | <b>S</b> Paraplu (donker blauw)                    |
| <b>J</b> Onderarmschalen per paar<br>(Alleen voor gebruik binnenshuis op een vlakke ondergrond) |  |

Desgewenst kunt u de TOPRO TROJA uitbreiden naar uw persoonlijke wens. Hiervoor is een breed assortiment accessoires beschikbaar. Voor een actueel overzicht en verkoopprijzen kunt u contact opnemen met de leverancier of importeur. [www.topro.no](http://www.topro.no)

**In geval van gebreken of mankementen verzoeken wij u contact op te nemen met de leverende dealer.**

## Bienvenido como utilitario cliente de un producto TOPRO

Todos los productos TOPRO están desarrollados, diseñados y fabricados en Noruega. Equipamiento manufacturado avanzado, calidad y seguridad en el medio que nos da una gran precisión y máxima calidad en todos los niveles de producción. El producto está declarado en ser de conformidad con Dirección Normativa Médica 93/42/EEC. Es probado y aprobado de acuerdo a la normativa ISO 11199-2:2005.

Notifica a tu tienda o proveedor inmediatamente si el producto está dañado cuando lo recibas.

### Garantía

TOPRO TROJA está en plena garantía en faltas y defectos durante cinco años.

A excepción si el daño es causado por el uso indebido o partes que están expuestas al desgaste natural o roturas (como por ejemplo: rotura freno, cable freno, rueda, asiento y empuñaduras).

Para reparaciones durante el periodo de garantía, por favor contacte con su tienda o su proveedor.

**Los números que llevan un recuadro rojo se refieren a ilustraciones numeradas en el interior de la cubierta.**

## 1 Conociendo su PRODUCTO TOPRO

- |                            |   |                                 |
|----------------------------|---|---------------------------------|
| <b>A</b> Manillar          | <b>E</b> Barra de asientos                | <b>I</b> Cesta                  |
| <b>B</b> Freno de mano     | <b>F</b> Seguro de abrazaderas            | <b>J</b> Montura lateral        |
| <b>C</b> Tubo del manillar | <b>G</b> Asiento con correa para plegar   | <b>K</b> Bloqueo de freno       |
| <b>D</b> Cable de freno    | <b>H</b> Bloqueo de rueda para el tirador | <b>L</b> Función de inclinación |
- M** La etiqueta en la parte interior del manillar, debajo del asiento, muestra el nombre del producto/modelo y
- Peso máximo del usuario
  - Ancho máximo del andador
  - Altura máxima del andador

### Medidas

Modelo/Tamaño	TOPRO TROJA M	TOPRO TROJA S	TOPRO TROJA X
<b>Color</b>	Gris oscuro	Gris plata	Gris plata
	<b>CM</b>	<b>CM</b>	<b>CM</b>
<b>Altura recomendada usuario</b>	150 - 200	135 - 170	125 - 160
<b>Altura del manillar</b>	78-100	67-86	63,5 - 79
<b>Longitud máxima</b>	65	65	65
<b>Máxima anchura</b>	61	61	51,5
<b>Anchura entre manillares</b>	47	47	37
<b>Altura de asiento</b>	62	54	52
<b>Diámetro de giro</b>	84	84	84
<b>Diámetro de las ruedas</b>	20	20	20
<b>Anchura de las ruedas</b>	3,6	3,6	3,6
<b>Distancia adherencia freno</b>	6,5	6,5	6,5
<b>Altura al plegar</b>	80	74	65
<b>Anchura al plegar</b>	24	24	25
<b>Longitud al plegar</b>	66	66	66
	<b>KG</b>	<b>KG</b>	<b>KG</b>
<b>Pesos del Rollator</b>	7,4	7,1	6,6
<b>Peso máximo usuario</b>	150	125	80

### Importantes consejos de seguridad antes del uso:

- Cuando se pliegue y despliegue, tenga cuidado de no pillarse los dedos.
- Compruebe los frenos antes de utilizar cada vez, y que las abrazaderas del Rollator están en posición de desplegado.
- No lo deben usar, personas que pasan el máximo peso establecido (ver instrucciones).
- La cesta tiene un máximo de carga de 5 KG.
- No utilizar para transportar cargas pesadas o personas.
- El andador no es un juguete.
- Antes del uso cerrar bien los mandos que bloquean la altura del manillar.
- Tenga cuidado! Algunas partes del andador podrían estar calientes o frías cuando se le expone a temperaturas extremas.

## 2 Importante saber sobre seguridad en uso

- Cuando pare o estacione, siempre utilice el freno de estacionamiento en ambos lados **A**
- Antes de sentarse en el asiento, asegúrese que los frenos de estacionamiento en ambos lados están puestos **A**
- Por razones de seguridad, cuando esté sentado en el andador, ni se tumbe o ni se gire hacia atrás.

- Los frenos de conducción pueden ser presionados **B**. un poco para reducir la velocidad, pero no deben estar en la posición bloqueados cuando el Rollator está en movimiento.
- Para dar el soporte correcto y caminar con seguridad. Asegurase que el Rollator se mantiene tan pegado a su cuerpo como sea posible **C**
- Camine recto, mire hacia delante y sujete su lado de la espalda hacia dentro **D**. Esta es la manera más fácil de mantener su equilibrio.
- No empuje el Rollator muy lejos de su cuerpo ya que puede causar tensión innecesaria y podría caerse.
- Tenga cuidado de vestir faldas o pantalones amplios, ya que podrían engancharse entre la zapata de freno y la rueda, lo que podría conducir a una caída. Por lo tanto recomendamos no usar ropa amplia o acampanada.

**TOPRO TROJA está diseñado y aprobado para uso interior y exterior.**

## Montaje /Ajuste

TOPRO TROJA es entregado montado. Antes de usar, debe desplegar el Rollator. La altura del manillar debe ser ajustada al gusto del usuario.

### 3 Desplegando/Plegando

Desplegado: Aflojar seguro de la abrazadera que está sobre las barras del asiento **A**.

Presione la barra del asiento hacia abajo y afuera **B**. La montura lateral se deslizará aparte. Presione hacia abajo las barras del asiento. Escuchará un sonido clic. El Rollator está ahora bloqueado y en posición desplegado.

Plegando: tire de la correa del asiento **C** y presione la montura lateral al mismo tiempo. Ponga el seguro-abrazadera **D** sobre las barras del asiento.

### 4 Regulando y ajustando la altura de las manillas

Regulando: Desenrosque el seguro de la rueda con las manillas del freno **A** (Aprox. 4-5 vueltas). Apriete las manillas hacia abajo hasta que se paren **B**. Apriete el seguro de nuevo **A**.

Ajuste de la altura: Desenrosque el seguro de las manillas del freno **A** (Aprox. 4-5 vueltas) Ajuste las barras de las manillas a una altura recomendable y luego tire de ellas suavemente hacia arriba y abajo **C** hasta que escuche un clic. Apriete el seguro de Nuevo **A**. Ajuste ambas manillas a la misma altura.

**Es recomendable que las manillas estén a la misma altura de sus muñecas cuando sus brazos estén suspendidos con su cuerpo.**

### 5 Ajuste de la altura usando la función memoria

Tiene la oportunidad de establecer la altura de las manillas como estándar para que fácilmente puedas encontrar tu altura una vez establecida. Esto puede ser necesario cuando el Rollator esté siendo transportado o almacenado lo más compacto posible. Decida la altura de las manillas. Cuente los agujeros visibles en la parte trasera de los tubos de las manillas. Desenrosque el seguro de la rueda **A** Tire del tubo **E** hacia fuera de la montura. La parte adjuntada **C** seguirá ahora al tubo del manillar. Mueva la parte adjunta **C** y en el tubo habrá los mismos agujeros como contó anteriormente. Mantenga el chip de memoria **D** en el tubo del manillar en el primer agujero disponible debajo de la parte ajustada **C**.

Pulse el tubo hacia debajo del manillar **B** y hacia dentro de la montura lateral **E** hasta que la parte adjunta se bloquee. Enrosque el seguro de la rueda **A** a la mitad, tire de las manillas **F** hacia arriba hasta que se paren, luego apriete el seguro de la rueda **A** debidamente. Desde ahora en adelante, cuando las manillas estén en la posición baja, se pararán en la posición preprogramado automáticamente cuando se levante.

### 6 Ajustando / comprobando y manteniendo los frenos

Ajustando/comprobando: Aflojar la tuerca **A** al lado del freno. Apriete el cable del freno **B** con el tornillo de ajuste **C** de ambos bloqueos de freno a la distancia de la superficie de las ruedas que es aproximadamente 2 mm **D**.

Asegúrese que los frenos están muy apretados y presione hacia la goma cuando el freno de estacionamiento esté activado.

Mantenimiento: Limpie el bloqueo de freno **E** y el muelle del freno **F** a menudo. Las ruedas pueden ser cambiadas si están desgastadas o dañadas.

### 2 Usando los frenos

Asegúrese que los frenos funcionan antes de cada viaje. Cada manilla de freno **A** funciona con cada parte trasera de las ruedas. Las ruedas del Rollator están hechas de una goma blanda especial la cual da una óptima capacidad de frenado en superficie deslizante. El uso indebido puede causar situaciones de peligro y dañar el Rollator. **El Rollator no debe de ser conducido o empujado con fuerza cuando los frenos de parking están activados o cuando las ruedas están parcialmente bloqueadas usando los frenos.** Esto indica uso incorrecto y puede causar desgaste y rotura la cual hace que las ruedas y la calidad del frenado disminuyan. *Freno de parking:* Presione ambas manillas del freno **A** hacia abajo hasta que se bloqueen. Ambas ruedas traseras están ahora bloqueadas. Apriete ambas manillas del freno hacia arriba para desbloquear el freno de parking. *Freno de*



*conducción:* Pulse ambas manillas del freno **B** hacia arriba para reducir la velocidad. **No lo utilice continuamente mientras el Rollator está en movimiento.**

## 7 Asiento y Cesta

El freno de parking debe estar puesto antes de utilizar el asiento **A**. Pulse ambas manillas de freno **B** hacia abajo hasta que se bloqueen. Ambas ruedas traseras están ahora bloqueadas. Siéntese con su espalda hacia la cesta **C**. La cesta puede **D** cargar objetos hasta 5 kilos. Puede ser quitada y lavada por separado y con cuidado (lavado a mano 40° C).

## 8 Bordes y función de inclinación

Vigile los Bordes: Los frenos se bloquean **A** los cuales están en frente de las ruedas para prevenir que estas rocen en las esquinas, marcos de puertas etc.  
Función de inclinación: Pise el pedal de inclinación **B** el cual está detrás de la rueda trasera, incline el Rollator sobre el umbral, orilla etc.

### Material / reciclable

El Rollator está hecho de tubos de aluminio cubiertos de plástico y poliéster. La mayoría de las partes pueden ser recicladas.

### Limpieza

El Rollator puede ser vaporizado, con manguera y lavado con un detergente de uso doméstico.

### Desinfección debe llevarse acabo por personal cualificado

La superficie debe ser limpiada con desinfectante que contenga 70/80% de Etanol. Advertimos que estamos en contra de las desinfecciones que contengan Cloro y Fenol.

*El fabricante no se hace responsable de ningún daño o herida que pueda ocurrir por el uso perjudicial o desinfección llevada a cabo por personal no autorizado.*

### Almacenaje

El Rollator debe de ser almacenado en posición hacia arriba. Puede ser almacenado afuera.

## 9 Cargando el Rollator

El Rollator no debe de se cargado por la correa del asiento o el cable de freno. Pliegue el Rollator de la manera que se muestra en la ilustración. Cargue el Rollator por las barras del asiento plegadas **A**.

### Inspección/Mantenimiento

Es recomendable que la inspección y el mantenimiento sean llevado acabo y que las cosas que se mencionan aquí abajo sean revisadas habitualmente: barras, frenos, ruedas asiento y accesorios.

### Si el rollator no funciona correctamente

Asegúrese que el Rollator es desplegado correctamente. Asegúrese que ambas manillas del freno están en la posición deseada.

### Accesorios

Para fotos y números de artículos TOPRO, mire en el interior del forro. Los accesorios del andador pueden influir en la estabilidad del mismo, por lo tanto aconsejamos que usted los use con cuidado.

- |   |  |
|---|--|
| <b>A</b> Soporte trasero con acolchado                                | <b>K</b> Una manilla de freno                      |
| <b>B</b> Bandeja (nuevo)  | <b>L</b> Lámpara                                   |
| <b>C</b> Bandeja antideslizante (nuevo modelo)                        | <b>M</b> Placa de nombre                           |
| <b>D</b> Bandeja para el asiento                                      | <b>N</b> Bloqueo                                   |
| <b>E</b> Bolso para la compra   | <b>O</b> Guiding handle for e.g. visually impaired |
| <b>F</b> Bolso con cremallera colocado detrás del asiento             | <b>P</b> Soporte de Botella                        |
| <b>G</b> Bolsa de transporte  | <b>Q</b> Pegatinas de flores, set de 4 pegatinas   |
| <b>H</b> Soporte de Bastón  | <b>R</b> Espuelas para zapatos talla M y L         |
| <b>I</b> Cesta para botella de oxígeno (solo comprimido, no líquidos) | <b>S</b> Paraguas (azul Oscuro)                    |
| <b>J</b> Reposabrazos (solo se puede utilizar en superficies lisas)   |  |

Los accesorios tienen que ser pedidos separadamente para dar la posibilidad de formar un TOPRO TROJA que vaya bien para la necesidad individual de cada usuario. Contacte con su tienda, agente o TOPRO para pegar un vistazo a los accesorios actualizados o visite nuestra página Web: [www.topro.no](http://www.topro.no)

**En caso de faltas o preguntas por favor contacte con su tienda o agente.**

# **TOPRO TROJA**



Art. nr. denne bruksanvisningen: 100915 Vers. 08

