

Regia

Jetzt neu mit



Konfigurieren Sie Ihr Wunschbett nach Maß

Name

Datum

Firma

Kundennummer

1. Grundmodell

Artikelnummer 266100

✓	Produkt	Beschreibung	Artikelnummer
	Pflegebett Regia 90 x 200 cm	Liegefläche und Untergestell <ul style="list-style-type: none"> Liegefläche 4-geteilt mit Metall-Lamellen Höhenverstellung 26 - 80 cm zentrale Rollenfeststellung und wohnliche Rollenverkleidung 	ZLFB000
	Pflegebett Regia 100 x 200 cm	Liegefläche in 100 cm Breite für mehr Komfort	ZLFB002
	Pflegebett Regia movo 90 cm	<ul style="list-style-type: none"> 100-mm-Doppellaufrollen für leichte Fahrbarkeit Spurrolle erleichtert das Lenken des Bettes 	MVS_003
	Pflegebett Regia movo 100 cm	<ul style="list-style-type: none"> Höhenverstellung 28 - 83 cm 	MVS_003
<p>Bitte wählen Sie Komfortliegefläche und Bettverlängerung unter Punkt 5 „Zubehör und Sonderausstattungen“. Die Abmessungen des Bettes finden Sie im Anhang dieses Bogens.</p>			







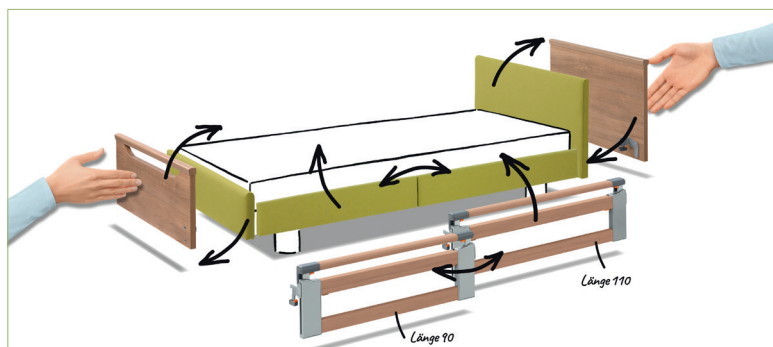



Das Regia wird mit dem patentierten Easy-Switch-System für alle Anbauteile geliefert.

Häupter, geteilte Seitensicherungen und Seitenblenden sind für eine schnelle, unkomplizierte und werkzeuglose Montage bestens geeignet. Sie werden mit leicht bedienbaren Verschlüssen befestigt.







2. Seitenelemente









✓	Produkt	Beschreibung	Artikelnummer
	Seitensicherungen beidseitig geteilt, teleskopierbar (TSG) 	jeweils bestehend aus: <ul style="list-style-type: none"> • 2 x TSG 110 cm • 2 x TSG 90 cm • Anbringung kopf-/fußseitig variabel 	SEE_001
	Seitensicherungen kopfseitig geteilt, teleskopierbar (TSG) und Holz-Seitenblenden 	jeweils bestehend aus: <ul style="list-style-type: none"> • 2 x TSG kopfseitig 110 cm • 2 x Holz-Seitenblenden fußseitig 90 cm • TSG 110 cm ist eine normativ vollwertige Seitensicherung 	Vollständig angeben: SEE_004 SEA_001 SBU_001
	Seitenschutz kopfseitig geteilt, teleskopierbar (TSG) und Holz-Seitenblenden 	jeweils bestehend aus: <ul style="list-style-type: none"> • 2 x TSG kopfseitig 90 cm • 2 x Holz-Seitenblenden fußseitig 110 cm • TSG 90 cm bietet viel Platz für Ein- und Ausstieg 	Vollständig angeben: SEE_004 SEA_002 SBU_001
	Seitensicherungen kopfseitig geteilt, teleskopierbar (TSG) und Stoff-/Kunstleder-Seitenblenden 	jeweils bestehend aus: <ul style="list-style-type: none"> • 2 x TSG kopfseitig 110 cm • 2 x Stoff-/Kunstleder-Seitenblenden fußseitig 90 cm • TSG 110 cm ist eine normativ vollwertige Seitensicherung 	Vollständig angeben: SEE_004 SEA_001 SBU_002
	Seitenschutz kopfseitig geteilt, teleskopierbar (TSG) und Stoff-/Kunstleder-Seitenblenden 	jeweils bestehend aus: <ul style="list-style-type: none"> • 2 x TSG kopfseitig 90 cm • 2 x Stoff-/Kunstleder-Seitenblenden fußseitig 110 cm • TSG 90 cm bietet viel Platz für Ein- und Ausstieg 	Vollständig angeben: SEE_004 SEA_002 SBU_002
	Holz-Seitenblenden 	jeweils bestehend aus: <ul style="list-style-type: none"> • 2 x Holz-Seitenblenden 110 cm • 2 x Holz-Seitenblenden 90 cm • Anbringung kopf-/fußseitig variabel 	Vollständig angeben: SEE_003 SBU_001
	Stoff-/Kunstleder-Seitenblenden 	jeweils bestehend aus: <ul style="list-style-type: none"> • 2 x Stoff-/Kunstleder-Seitenblenden 110 cm • 2 x Stoff-/Kunstleder-Seitenblenden 90 cm • Anbringung kopf-/fußseitig variabel 	Vollständig angeben: SEE_003 SBU_002



✓	Produkt	Beschreibung	Artikelnummer
	Seitensicherungen beidseitig durchgehend (DSG) 	jeweils bestehend aus: <ul style="list-style-type: none"> • 4 x Seitensicherungsholmen 200 cm • 2 x Seitenblenden 200 cm 	SEE_002

3. Kopf- und Fußteile

✓	Produkt	Beschreibung	Artikelnummer
	Primus 	<ul style="list-style-type: none"> • 1 x Kopfteil geschlossen mit Massivholzleiste • 1 x Fußteil mit offener Griff- und Massivholzleiste 	KFH_022
	Primus-Low 	<ul style="list-style-type: none"> • 1 x Kopfteil geschlossen mit Massivholzleiste • 1 x Fußteil mit niedriger offener Griff- und Massivholzleiste für freie Sicht in den Raum 	KFH_023
	Prinzino 	<ul style="list-style-type: none"> • 1 x Kopfteil mit offener Griffleiste aus Massivholz • 1 x Fußteil mit offener Griffleiste aus Massivholz 	KFH_004
	Nobla (gepolstert)  nicht mit DSG kombinierbar	<ul style="list-style-type: none"> • 1 x Kopfteil gepolstert • 1 x Fußteil gepolstert • festgeplustert mit nicht abnehmbarem Stoff/Kunstleder • Eigenschaften siehe Punkt 4. 	KFH_019
	Nobla reha (gepolstert)  nicht mit DSG kombinierbar	<ul style="list-style-type: none"> • 1 x Kopfteil gepolstert • 1 x niedriges Fußteil gepolstert • festgeplustert mit nicht abnehmbarem Stoff/Kunstleder • Eigenschaften siehe Punkt 4. 	KFH_020

4. Holzdekore, Bezugstoffe und Kunstleder

✓	Produkt	Beschreibung	Artikelnummer
	Standarddekor 	Buche Natur R 24010 Das freundliche, wohnliche Dekor für jeden Einrichtungsstil	DHU_027
	Sonderdekor 	Kirsche Havanna R 42006 Das warme Dekor mit der rauchigen Note für mehr Behaglichkeit	DHU_024
	Sonderdekor 	Kirsche Edel R 42002 Das rötlich leuchtende Dekor für mehr Individualität	DHU_012
	Sonderdekor 	Königsahorn R 27001 Das elegante helle Dekor mit dem goldenen Schimmer	DHU_022
	Sonderdekor 	Lindberg Eiche: R 20021 Das edle, dezente Dekor für viele Kombinationsmöglichkeiten	DHU_044
	Bezugstoff 	Hellgrün Tiba 6210 <ul style="list-style-type: none"> • junger, frischer Farbton • 100 % Polyester • leicht zu reinigen • nicht abnehmbar 	BSH_H006
	Bezugstoff 	Orange Elvin 3550 <ul style="list-style-type: none"> • Farbton für eine angenehme, positive Atmosphäre • 100 % Polyester • leicht zu reinigen • nicht abnehmbar 	BSH_C001
	Bezugstoff 	Rot Tiba 3210 <ul style="list-style-type: none"> • klassischer, warmer Farbton für wohnliche Eleganz • 100 % Polyester • leicht zu reinigen • nicht abnehmbar 	BSH_H001

✓	Produkt	Beschreibung	Artikelnummer
	Kunstleder 	Weiß 1-1142-197 <ul style="list-style-type: none"> weißes Kunstleder für ein elegantes Designerbett leicht zu reinigen nicht abnehmbar 	BSH_K009
	Kunstleder 	Anthrazit 1-1142-395 <ul style="list-style-type: none"> moderner, dezenter Farbton für viele Kombinationen leicht zu reinigen nicht abnehmbar 	BSH_K025

5. Zubehör und Sonderausstattungen

✓	Produkt	Beschreibung	Artikelnummer
	Aufrichter mit Triangelgriff 	<ul style="list-style-type: none"> erleichtert dem Bewohner das selbstständige Aufrichten im Pflegebett erheblich Farbe: Argentum lässt sich einfach in die Aufrichterhülse rechts oder links kopfseitig einstecken 	AUI_001
	Leselampe Sola 	<ul style="list-style-type: none"> spendet angenehmes, wohnliches Licht lässt sich einfach in die Aufrichterhülse rechts oder links kopfseitig einstecken 	264877
	Unterbettlicht 	<ul style="list-style-type: none"> spendet im Dunkeln dezentes Licht zur besseren Orientierung wird mit Handschalter eingeschaltet 	UBB_001
	Schaumlederbezug DSG 	<ul style="list-style-type: none"> umhüllt die durchgehende Seitensicherung und schützt den Bewohner zur kompletten Verkleidung sind 2 Elemente erforderlich 	225921 (ein Element)
	Schaumlederbezug TSG 90 cm Schaumlederbezug TSG 110 cm 	<ul style="list-style-type: none"> umhüllt die teleskopierbare Seitensicherung und schützt den Bewohner zur kompletten Verkleidung sind 4 Elemente erforderlich 	733670 (ein Element) 733669 (ein Element)

✓	Produkt	Beschreibung	Artikelnummer
	Serviertablett 90 cm Serviertablett 100 cm 	<ul style="list-style-type: none"> für bequeme Mahlzeiten im Bett nur in Kombination mit DSG 	174296 229222
	Wandabstandshalter kopfseitig Wandabstandshalter längsseitig 	<ul style="list-style-type: none"> Puffer vermeidet Kollisionsschäden mit Wänden und Steckdosen 3-stufig ausziehbar 	262024 262000
	Aufnahmeschale 	<ul style="list-style-type: none"> zum Anhängen ans Bett praktische Ablage für persönliche Dinge nur mit DSG kombinierbar 	266619 (rot) 266970 (weiß) 266971 (gelb)
	Bettzeugablage 	<ul style="list-style-type: none"> Ablagefläche am Fußende besonders praktisch beim Bettenmachen 	IBA_001
	Komfort-Liegefläche 	<ul style="list-style-type: none"> 50 Federelemente zur Selbstmontage durch einfache Aufklicken für besten Liegekomfort 	ZLFA003
	Bettverlängerung für 90 und 100 cm Liegeflächenbreite mit TSG* 	<ul style="list-style-type: none"> Verlängerung der Liegefläche auf 218 cm 	LFL_008
	Bettverlängerung für 90 und 100 cm Liegeflächenbreite mit DSG* 	<ul style="list-style-type: none"> Verlängerung der Liegefläche auf 220 cm inkl. Seitensicherungen und Seitenblenden in 220 cm 	LFL_005
	Polsterteil für Bettverlängerungen, 90 cm Breite 	<ul style="list-style-type: none"> verlängert die Matratze bei Einsatz der Bettverlängerung Maße (B x L x H): 90 x 20 x 14 und 100 x 20 x 14 cm Farbe Weiß mit PU-Bezug 	209240
	Polsterteil für Bettverlängerungen, 100 cm Breite 	<ul style="list-style-type: none"> Maße (B x L x H): 100 x 20 x 14 cm Farbe Weiß mit PU-Bezug 	250270

*In Verbindung mit einer Bettverlängerung werden Seitenelemente in passender Größe geliefert.

Anmerkungen

*Erfahren Sie mehr
über unsere
Produkte mit der*



Burmeier-App

App Store

Google Play

i

Außenmaße des Regia

In der Ausstattung mit dem Haupt Primus hat das Regia 90 x 200 cm folgende Außenmaße:

Länge: 211,1 cm (mit Bettverlängerung TSG: 229,1 cm)

Breite: 110,9 cm

Höhe je nach Verstellung: 62,1 bis 113,2 cm

Lifterunterfahrbarkeit: 14,5 cm

Die exakten Maße aller Hauptvarianten können Sie der folgenden Maßskizze entnehmen (Maße in mm):

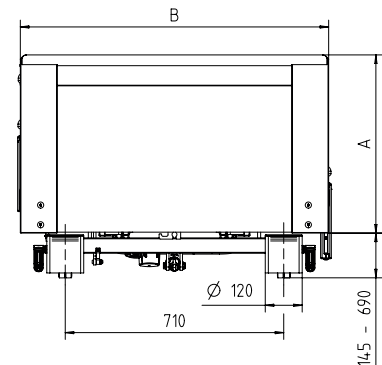
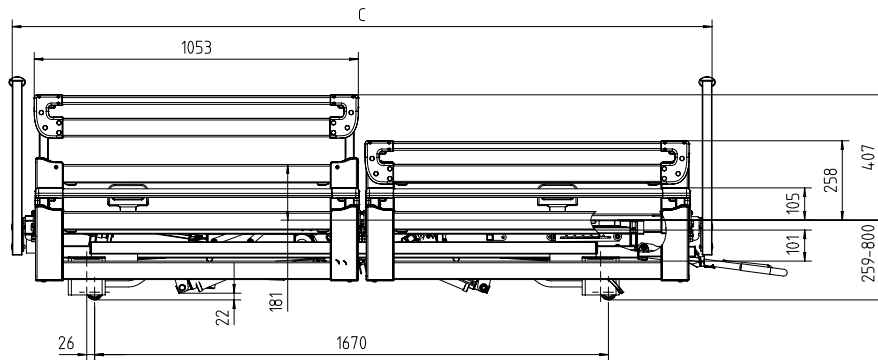

Die angegebenen Maße sind ca. Maße und können fertigungsbedingt abweichen. Bei den Höhenangaben werden deshalb Mini- bzw. Maximalmaße angegeben. Die zeichnerische Darstellung kann in den Ausstattungsdetails von der gelieferten Ausführung abweichen.

* bei der Liegefläche 100cm

Häupter für Liegeflächenbreite 90cm			
	A	B	C
Primus	621	1009	2111 - 2291
Primus Low	406	1009	2111 - 2291
Prinzino	579	1002	2116 - 2296
Nobla	551	1006	2126 - 2306
Nobla Reha	221	1026	2126 - 2306

Haupt für Liegeflächenbreite 100cm			
	A	B	C
Primus	621	1109	2111 - 2291
Primus Low	406	1109	2111 - 2291
Prinzino	579	1102	2116 - 2296
Nobla	551	1126	2126 - 2306
Nobla Reha	221	1126	2126 - 2306

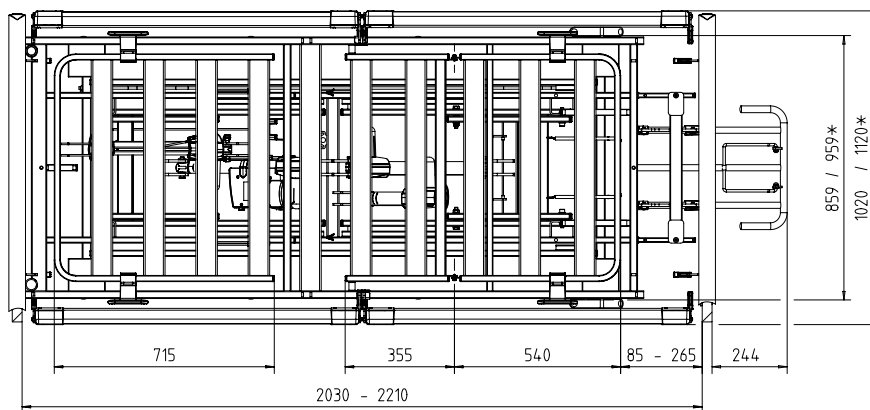

Burmeier GmbH & Co. KG
 Pivitsheider Straße 270
 32791 Lage
 Phone +49 (0) 5232 9841 - 0
 Fax +49 (0) 5232 9841 - 41
 info@burmeier.com
 www.burmeier.com

Ein Unternehmen
 der Stieglmeyer-Gruppe

